

Votre partenaire pour des solutions individuelles



The fresher company.

Clean



Tout pour la propreté et l'hygiène professionnelle



CUISINE

PRODUITS



DÉSINFECTION

SANITAIRES

TECHNIQUE

ENTRETIEN DES LOCAUX



**BLANCHISSERIE
FORMATION**

CONSEILS

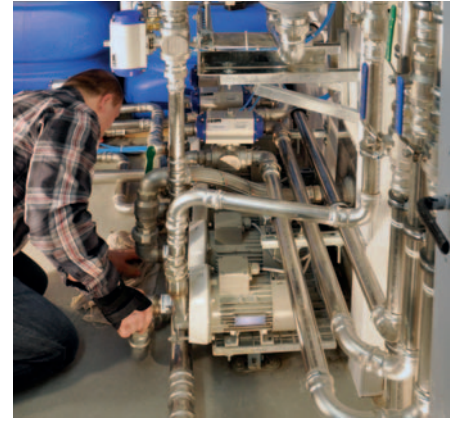

Nous proposons des **SOLUTIONS COMPLÈTES**

... pour tous les prestataires de services professionnels et les entreprises qui se concentrent sur la propreté, l'hygiène et la désinfection.

SEITZ est une entreprise familiale allemande innovante à vocation internationale qui s'est engagée à développer des solutions ciblées dans tous les domaines du nettoyage professionnel, de l'hygiène et de la désinfection.

Bien conseillé avec SEITZ – que ce soit pour l'entretien des textiles, le nettoyage d'entretien ou la protection de la peau. Nous vous proposons un conseil personnalisé sur nos produits, nos concepts et nos solutions systèmes. Notre offre convient parfaitement aux entreprises et aux prestataires de services dont les tâches consistent également à entretenir et à préserver les matériaux, à protéger l'environnement et à protéger les personnes contre les infections et les maladies.

Tous les produits SEITZ ont un point commun : ils sont économiques à l'usage tout en étant très efficaces, ils facilitent le travail, ne présentent aucun risque pour la manipulation au travail et sont en grande partie biodégradables.

Le nom de SEITZ est depuis longtemps synonyme de progrès prudents.

Nous nous efforçons de développer des systèmes de produits innovants et interdépendants ainsi que des procédés bien pensés, des technologies d'avenir et des prestations de service orientées vers le client, grâce auxquelles vous pouvez, en tant que client, améliorer votre compétitivité.

En dépit de l'économie, nous sommes conscients de notre responsabilité envers les générations futures – nos actions sont déterminées par la nécessité de ne pas nuire à l'environnement et d'utiliser les ressources de manière efficace et efficiente.



Dans cette brochure,
vous trouverez des produits et
des solutions complètes

- CONSEILS
- PRODUITS
- PROCÉDÉS
- TECHNIQUE
- FORMATION
- SERVICES

CHEZ NOUS, VOUS
TROUVEREZ TOUJOURS
LES SOLUTIONS QUI
VOUS CONVIENNENT !

• **BLANCHISSERIE** 4

• **NETTOYAGE À L'EAU** 20

• **NETTOYAGE À SEC** 22

• **DÉTACHANTS** 32

• **TECHNIQUE** 38

• **ENTRETIEN DU CUIR** 44

• **ENTRETIEN DES SURFACES** 46

• **DÉSINFECTION** 55



Blanchisserie

Produits SEITZ : très concentrés - très efficaces - très performants

Une performance de lavage élevée avec une protection optimale des marchandises, une faible consommation d'énergie et une faible pollution des eaux usées, tel est le cahier des charges à respecter pour les bons détergents aujourd'hui. Avec nos gammes de produits **Mega Power Powder** et **Viva Power Fluid**® nous proposons des lessives en poudre et liquides finement compatibles entre elles et pouvant être dosées de manière optimale. Nous nous sommes délibérément spécialisés dans les produits hautement concentrés et efficaces qui ne contiennent pas de charges. **Les avantages sont évidents** : un faible dosage permet de réaliser des économies en matière d'emballage, de stockage et de transport - des avantages indispensables à l'heure actuelle.

PRODUITS DE PRÉLAVAGE

Mega Forte



Pré lavage en poudre et booster alcalin pour 40 – 90 °C

- Gonflement rapide des fibres.
- Bonne dissolution des salissures pigmentaires.
- Bon effet mouillant pour un lavage rapide.
- Pour les articles blancs, de couleur, en coton et en fibres mélangées.



LESSIVE COMPLÈTE DÉSINFECTANTE

Mega Pur 60*



Produit de lavage complet en poudre pour le lavage chimico-thermique désinfection du linge à 60°C – 65°C

- Très bon effet de blanchiment à base d'oxygène.
- Efficacité antimicrobienne selon §18 IfSG et DIN EN 14885.
- Pouvoir détachant particulièrement élevé.
- Pour les articles blancs, de couleur, en coton et en fibres mélangées.



*Nos procédés de désinfection ne sont pas enregistrés dans tous les pays, veuillez vous adresser à votre représentant Seitz local.



Notre gamme de produits de lessive en poudre « **Mega Power Powder** » est aussi diversifiée que les types de linge à traiter : Détergents complets, pour le pré-lavage, pour articles très souillés, pour linge courant, pour linge délicats et produits spéciaux performants pour articles spéciaux. Les produits à utiliser sont exactement adaptés à votre gamme de produits. Nous garantissons ainsi une parfaite élimination de la saleté et un résultat de lavage optimal.

« **Viva Power Fluid** » sont des produits liquides qui sont immédiatement solubles. Ainsi, toute la puissance de lavage est immédiatement activée. La meilleure condition pour un dosage optimal et économique. Tous les tensioactifs utilisés sont soigneusement sélectionnés et sont biodégradables. C'est la seule façon de vous garantir une qualité continue.

LESSIVE COMPLÈTE

Mega Polis



Lessive spéciale en poudre pour les tissus mixtes et synthétiques

- Excellent effet de blanchiment sur tous les types de fibres.
- Protection optimale contre le grisaillement.
- Élimine le voile gris sur les tissus mixtes et synthétiques.

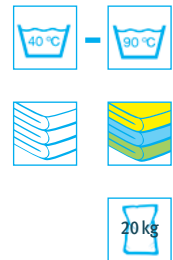

Mega Pur Extra



Lessive complète concentrée

- Convient pour tous les types de linge blanc en coton et en fibres mélangées.
- Dispose d'un pouvoir détachant particulièrement élevé et est utilisable dans toutes les machines à laver centrifuges.
- Pour les articles très sales, nous recommandons l'utilisation supplémentaire l'utilisation de **Viva Oleo** comme dégraissant ainsi que **Viva Zym** comme agent enzymatique ou **Viva Combi** dans le pré-lavage et **Mega Oxy** comme agent de blanchiment dans le procédé à 2 bains.

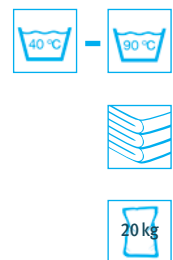

Mega Lux



Lessive complète pour 40 – 90 °C

- À base d'oxygène pour un blanchiment optimal.
- Haut pouvoir détachant.
- Excellent effet enzymatique, pour le linge blanc en coton et en fibres mélangées.

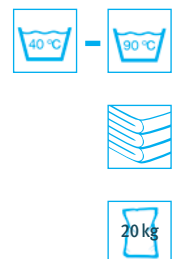



Blanchisserie

DÉTERGENTS DÉSINFECTANTS SEULS

Mega Power*



Détergent seul en poudre pour la désinfection chimico-thermique du linge

- Désinfection selon §18 IfSG domaine d'action AB dans le procédé Viva Duox à 60 °C.
- Bonne dissolution des salissures pigmentées.



Viva Pris*



Lessive de base liquide et booster pour 40 – 90 °C

- Gonflement rapide des fibres.
- Désinfection selon §18 IfSG domaine d'action AB dans le procédé Viva Duox à 60 °C.
- Bonne dissolution des salissures pigmentées.
- Excellent pouvoir complexant, également pour les métaux lourds (Fe, Mn, Cu).
- Pour les articles blancs, de couleur en coton et en fibres mélangées.



*Nos procédés de désinfection ne sont pas enregistrés dans tous les pays, veuillez vous renseigner auprès de votre représentant Seitz.

LESSIVE SEULE

Mega Active



Détergent unique en poudre pour le traitement des vêtements professionnels

- Conçu principalement pour le traitement des vêtements professionnels foncés très sales.
- Les fortes salissures grasses doivent être combinées avec un dégraissant.



Mega Sol



Détergent seul en poudre

- Bonne dissolution des salissures pigmentées.
- Possède un pouvoir détachant particulièrement élevé.



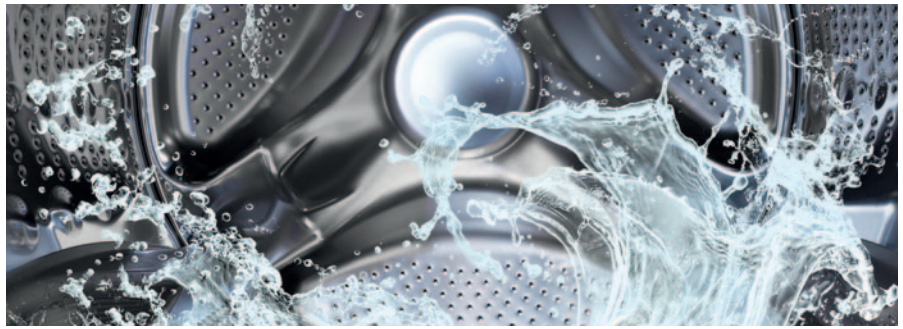

LESSIVE SEULE

Viva Turbulent



Lessive liquide faiblement alcaline seule

- Pour les procédés de lavage neutres à fortement alcalins.
- Convient particulièrement bien aux processus de lavage avec recyclage de l'eau en raison de sa faible tendance à mousser et à sa bonne aptitude au rinçage.
- Bons résultats sur le linge blanc.



Viva Uni



Lessive liquide universelle pour toutes les températures

- Sans alcali.
- Teneur en enzymes particulièrement élevée.
- Bonne dissolution des salissures grasses et pigmentées excellent pouvoir complexant, également pour les métaux lourds (Fe, Mn, Cu).



LESSIVE ÉCOLOGIQUE SEULE

Viva Envia®



Lessive écologique pour linge délicat et couleurs à basse températures

- Convient à tous les types de textiles lavables.
- L'azurant optique garantit un blanc lumineux et des couleurs claires.
- Contient des tensioactifs efficaces, des enzymes et des inhibiteurs de grisaillement pour les basses températures de lavage jusqu'à 40 °C.
- Les articles blancs peuvent être lavés à 40 – 60 °C en utilisant un agent de blanchiment.
- Viva Envia® a reçu l'écolabel européen (DE/039/010).



Viva Envia® a reçu l'écolabel européen

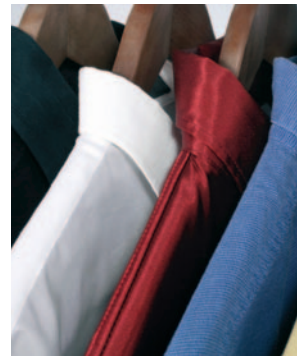

LESSIVE POUR TEXTILES DÉLICATS ET DE COULEUR

Mega Color



Lessive en poudre pour textiles délicats et de couleur à 30 – 60 °C

- Sans azurants optiques ni agents de blanchiment.
- Avec protection passive des couleurs.
- Grande protection des fibres.
- Pour tous les textiles colorés, pastels et fibres délicates.



Viva Color



Lessive liquide pour linge délicat et de couleur de 30 – 60 °C

- Exempte d'azurants optiques et de blanchiment.
- Avec protection passive des couleurs.
- Pour tous les textiles colorés et délicats.



Viva Sensitive



Lessive liquide seule pour toutes les températures

- Détergent pour équipements de protection individuelle.
- Sans alcali.
- Exempt d'azurants optiques.
- Convient particulièrement aux vêtements de protection contre le feu, aux vêtements avec bandes réfléchissantes.



LÉGENDE DE L'ARTICLE :



Température de lavage



Linge blanc



Linge de couleur



Conditionnement



Désinfection*



Linge en laine hygiénique*



Linge en laine















Protection contre les infections

Nous sommes à vos côtés pour toutes les questions relatives à la blanchisserie. Qu'il s'agisse du dosage, de la filtration, du circuit du bain, de la qualité de l'eau, la récupération des lessives, du traitement des eaux usées, des méthodes opérationnelles, des obligations réglementaires ou autres. Nos analyses complètes et précises de votre entreprise sont la base de l'élaboration de procédures de lavage individuelles.











Blanchisserie

LESSIVE POUR LAINE

<p>Viva Lana*</p> 	<p>Détergent liquide pour vêtements d'extérieur lavables</p> <ul style="list-style-type: none"> • Désinfection selon §18 IfSG dans le domaine d'action AB à 40 °C en combinaison avec Viva Duox. • Utilisable pour les vêtements d'extérieur lavables, les équipements de protection individuelle et autres textiles spéciaux. • Productivité élevée avec une protection optimale de la marchandise. • En combinaison avec Viva Duox, une désinfection sûre des articles délicats est obtenue même à basse température. 	     
<p>Viva Silk</p> 	<p>Lessive liquide spéciale pour la laine, la soie et la viscose</p> <ul style="list-style-type: none"> • Entretien des textiles et des tapis en laine, soie et viscose avec une bonne élimination de la saleté, tout en préservant les fibres délicates. • Viva Silk peut être utilisé sur toutes les laveuses-essoreuses et toutes les machines à laver les tapis du marché. 	   

*Nos procédés de désinfection ne sont pas enregistrés dans tous les pays, veuillez vous adresser à votre représentant Seitz local.

RENFORÇATEURS DE LAVAGE ALCALINS / BOOSTERS

<p>Viva Pris</p> 	<p>Lessive de base liquide et booster pour 40 – 90 °C</p> <ul style="list-style-type: none"> • Gonflement rapide des fibres. • Bonne dissolution des salissures pigmentées. • Excellent pouvoir complexant, également pour les métaux lourds (Fe, Mn, Cu). • Pour les articles blancs, de couleur en coton et en fibres mélangées. 	  
<p>Viva Forte</p> 	<p>lessive de base hautement alcaline pour 40 – 90 °C</p> <ul style="list-style-type: none"> • Pour les articles blancs, de couleur en coton et en fibres mélangées. • Gonflement rapide des fibres. • Une alcalinité élevée favorise le procédé de saponification pour les salissures grasses. • Possède un pouvoir dispersant élevé pour les salissures pigmentaires et un excellent pouvoir complexant pour les métaux lourds (Fe, Mn, Cu). 	   

Un Superpower contre les taches de graisse et d'huile

Viva Blue



Le puissant et unique dégraissant sans terpènes de Seitz élimine les taches de graisse et d'huile de toutes sortes et offre une performance totale même en cas de salissures très importantes !

Les avantages de Viva Blue

- Faible dosage
- Agit contre les salissures les plus importantes
- Faiblement moussant
- Se combine idéalement avec les produits du système modulaire SEITZ – en particulier avec Mega Active ou Mega Power.

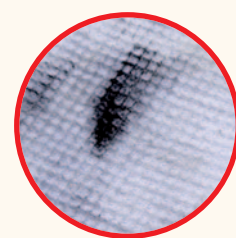

Graisse pour machines

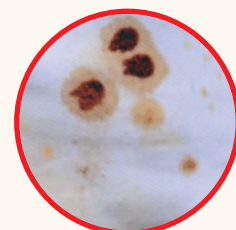

Graisses cuites dans le secteur alimentaire

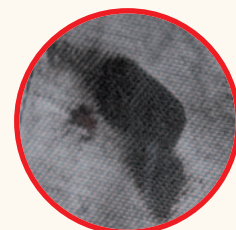

Huiles pour machines

OPTIMAL DE 30 - 80 °C



- Viva Blue présente un large spectre de performances. Il élimine en profondeur et en douceur tous les types de taches de graisse et d'huile.
- Viva Blue est particulièrement adapté pour les vêtements de travail (bleus de travail) très sales, (hommes bleus), le linge de l'hôtellerie et de la restauration et, en cas de salissures grasses spécifiques, au linge de cuisine/de table – qu'il soit en polyester ou en coton.
- Viva Blue favorise en outre l'élimination de nombreuses autres substances tachantes et garantit une prestation de qualité optimale tout en utilisant une quantité minimale de lessive.

Puissant, économique et adapté à tous les types d'articles .

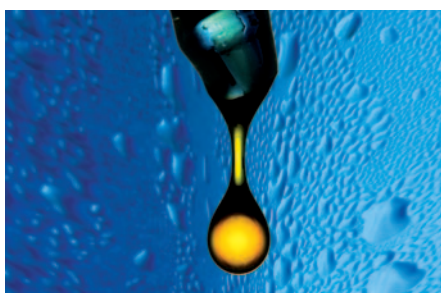

RENFORÇATEUR DE LAVAGE TENSIOACTIF/ENZYMATIQUE / BOOSTER

Viva Blue



Booster liquide pour huiles et graisses synthétiques

- Excellente élimination des graisses et huiles industrielles.
- Émulsifiant très efficace.
- Régule la mousse.
- Exempt de solvants.
- Exempt d'alcalinité.



Viva Oleo



Dégraissant et mouillant liquide

- Combinaison de tensioactifs hautement efficace pour les huiles et les graisses naturelles.
- Agent mouillant rapide pour raccourcir la phase de lavage.
- Augmentation de l'efficacité en combinaison avec Viva Zym.
- Exempt d'alcalinité.

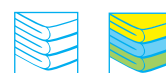

Viva Plex



Booster liquide pour les salissures pigmentaires et grasses

- Élimination très efficace des salissures pigmentaires.
- Dispersion d'huiles et de graisses de toutes sortes.
- Protection optimale contre le grisonnement.
- Excellente complexation de la dureté de l'eau.



Viva Combi



Dégraissant et anti-protéines liquide

- Élimine les salissures de graisse, de protéines et de pigments dès la phase de lavage.
- Très haute teneur en enzymes.
- Combinaison spéciale de tensioactifs.
- Exempt d'alcali.

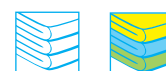

Viva Zym



Enzyme liquide

- Bonne élimination de toutes les taches de protéines.
- Efficace sur les taches de protéines dénaturées.
- Efficacité optimale à 30 – 65 °C.
- Résistant aux alcalis.

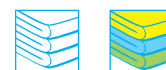



BLANCHIMENT DÉSINFECTANT

Viva Duox*



Agent de blanchiment et de désinfection liquide

- Désinfectant et agent de blanchiment hautement efficace à base d'acide peracétique.
- Désinfection selon §18 IfSG domaine d'action AB dans le **procédé Viva Duox** à 60 °C et dans le **procédé Viva Lana/Duox** à 40 °C.
- Efficacité élevée grâce à la composition à base d'oxygène.
- Faible dosage et faible coût du procédé.



Hygiène certifiée selon les listes RKI (Robert-Koch-Institut) et IHO.

L'hygiène, la fraîcheur et le confort sont les caractéristiques principales des textiles lavés avec les produits Seitz. Le référencement RKI de la gamme de produits SEITZ garantit une destruction fiable des bactéries, champignons, levures et virus (domaines d'action A et B). Les procédés innovants et également certifiés permettent un lavage et une désinfection en douceur, au cours desquels les micro-organismes et les virus présents dans le linge sont éliminés. Malgré la puissance de l'action, le pH naturel du linge est conservé à la fin du processus de lavage et les irritations cutanées ou les réactions allergiques peuvent être évitées.

En combinaison avec ces procédés certifiés, la gamme de produits liquides et en poudre est optimale pour répondre aux exigences d'un entretien hygiénique moderne des textiles.

BLANCHIMENT EN POUDRE

Mega Chlor



Blanchiment au chlore en poudre

- Meilleur effet de blanchiment avec des quantités de dosage minimales.
- Effet de blanchiment optimal à 40 – 60 °C.
- Grande stabilité au stockage.



Mega Oxy



Agent de blanchiment en poudre à base d'oxygène

- Excellent effet de blanchiment à 40 – 85 °C.
- Peut être combiné avec toutes les lessives.
- Faible dosage.
- Bonne diffusion pendant le bain de blanchiment.



BLANCHIMENT LIQUIDE

Viva Superox



Agent de blanchiment liquide

- Agent de blanchiment à base de peroxyde d'hydrogène.
- Effet blanchissant et désodorisant efficace.
- Plage de température optimale à 60 – 80 °C.



Viva PrOx



Acide peracétique concentré comme agent de blanchiment

- Viva PrOx agit dès les basses températures en tant qu'agent de blanchiment tout en préservant les couleurs et les fibres.
- La combinaison d'acide peracétique et de peroxyde d'hydrogène en forte concentration permet un blanchiment à faible coût.
- Pour les taches incrustées de graisses pouvant être blanchies, nous recommandons notre procédé de triple blanchiment.



Viva Chlor



Eau de Javel liquide

- Blanchiment à l'hypochlorite.
- Plage d'efficacité optimale à 40 – 60 °C et pH 10,5.



Viva Geniox®



Blanchiment universel à basse température

- Blanchiment liquide à l'oxygène très efficace avec une efficacité optimale dès 15 °C.
- Assure une propreté parfaite.
- Agent de blanchiment doux particulièrement adapté aux vêtements extérieurs et les textiles délicats et lavables.



Viva Milox®



Agent de blanchiment spécial efficace et doux

- Blanchiment avec une efficacité optimale dès 5 °C.
- Convient parfaitement pour le blanchiment des vêtements d'extérieur et des textiles délicats lavables.
- À basse température, convient également pour le blanchiment d'autres textiles lavables.
- Viva Milox® a reçu l'écolabel européen et donc plus respectueux de l'environnement.



Eco



EU Ecolabel: DE/039/010

Viva Milox® a reçu l'écolabel européen



ASSOUPLEISSANT / ÉQUIPEMENT

Viva Soft



Adoucissant liquide

- Toucher agréable, doux et fluide.
- Finition facilitée lors du repassage ou du calandrage.
- Pas d'effet hydrophobe.
- Parfum de frais agréable.
- Pour le bain de finition.



Viva Soft P



Adoucissant liquide au parfum intense

- Convient à tous les types d'articles.
- Confère aux articles un toucher agréablement doux et moelleux.
- Est utilisable dans tous les systèmes de machines.



Acura Soft MC



Assouplissant avec parfum encapsulé

- Acura Soft MC donne au tissu un toucher doux et volumineux.
- Le parfum encapsulé contenu dans Acura Soft MC assure un parfum de longue durée.
- La note de tête du parfum est libérée directement lors de l'utilisation, ce qui confère aux vêtements une impression de propreté et de fraîcheur.
- Acura Soft MC est utilisé dans le dernier bain de rinçage sur les machines à laver et les tunnels de lavage.



APPRÊT/APPRÊT

Viva Finish



Apprêt liquide pour pièces en forme

- Excellent effet de lissage des fibres.
- Formation réduite de plis.
- Finition améliorée.
- Stabilisation du pH.
- Pour le bain de finition.





Blanchisserie

AMIDON EN POUDRE / ÉQUIPEMENT

Mega Starch



Amidon original en poudre

- Amidonnage garanti.
- Brillance agréable du linge.
- Adapté pour tous types de finitions.
- Facile à doser.
- Pour le bain de finition.

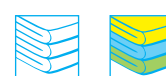

AMIDON LIQUIDE / ÉQUIPEMENT

Viva Starch



Amidon liquide susceptible de carences

- Amidonnage garanti avec un dosage minimum.
- Facilite le repassage.
- Amidon synthétique à base de polymères.
- Très bonne capacité de stockage.
- Pour le bain d'apprêt.

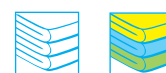

Viva Nasta



Amidon liquide original

- Toucher et tenue agréables.
- Brillance et fibre soyeuse.
- Ne laisse pas de traces sur les articles foncés.
- Excellente qualité pour faciliter le repassage.

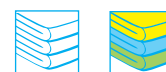



IMPRÉGNATION / TRAITEMENT

Viva Protect



Emulsion pour traitement hydrofuge et oléofuge

- Résine fluorocarbonée avec agent de réticulation.
- Efficace à partir de 30 – 40 °C.
- Facilite la finition.
- Préserve la respirabilité des membranes et des textiles.



Chemprotect FC



Émulsion de protection hydrofuge, oléofuge et anti-chimique

- Émulsion de résine fluorocarbonée.
- Convient à tous les types d'EPI en tissu synthétique et mixte.
- Convient parfaitement pour la réimprégnation des vêtements de protection contre le feu.
- L'application se fait dans le dernier bain de rinçage.
- Avant la réimprégnation, les articles doivent être bien rincés et exempts d'alcali.



AquaShield FF



Imprégnation sans fluor

- Émulsion sans fluor pour l'apprêt hydrofuge effet obtenu dès les basses températures de séchage peut être dilué dans toutes les proportions avec de l'eau et est absorbé par les textiles.
- Pour l'apprêt de textiles respirants avec membranes.
- Le tissu conserve son toucher naturel.
- Idéal pour l'apprêt de vêtements de plein air, contre les intempéries et de sport.



Aquastop



Imprégnation à la paraffine

- Aquastop est une émulsion de composés organo-métalliques et de cires.
- Les toiles de tente et les stores ainsi que les textiles tissés et tricotés en fibres naturelles obtiennent un excellent effet hydrofuge.
- Le tissu traité devient doux et agréable au toucher.
- Aucun effet néfaste sur les couleurs.



Aquastop FC



Imprégnation à base de résine fluorocarbonée

- Convient pour l'apprêt hydrofuge, oléofuge et antisalissure de tous les textiles en milieu aqueux.
- L'apprêt sèche sans laisser de traces ni d'auréoles s'il est appliqué correctement.
- Les textiles conservent leur perméabilité à l'air et obtiennent un toucher doux et soyeux.
- Convient aux membranes climatiques et préserve leur respirabilité.





NEUTRALISATION

Viva Acet



Acidifiant liquide à base d'acide citrique

- Maintien optimal du pH en cas d'utilisation prolongée.
- Manipulation sans danger.
- Pour le dernier bain de rinçage.



PRODUITS SPÉCIAUX

Viva Bac



Agent de conservation liquide

- Efficace contre les bactéries, les champignons et les levures.
- Empêche de manière fiable la recontamination.
- Utilisation dans la zone de rinçage et dans les cuves de stockage.

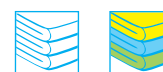

Viva odoSorb®



L'ORIGINAL

Absorbant d'odeurs liquide

- Élimine de manière fiable les odeurs désagréables.
- Avec des substances actives solubles dans l'eau.
- Utilisable dans le bain de lavage ou de rinçage, en fonction du procédé utilisé.
- Pour tous les types de textiles.

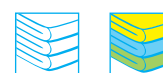

Blanchisserie

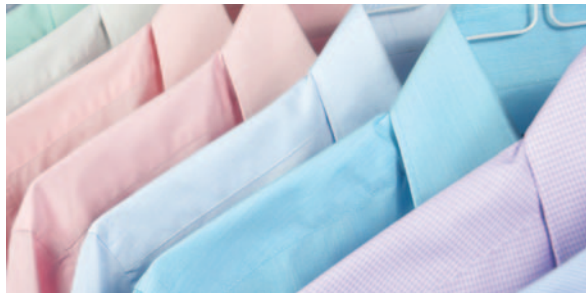

PRÉTRAITEMENT / NEUTRALISATION

Viva EcoAcet



Acidifiant liquide à base d'acide citrique

- Manipulation sans danger.
- Maintien optimal du pH en cas d'utilisation prolongée pour le dernier bain de rinçage.



Eco



LESSIVE ÉCOLOGIQUE SPÉCIALE

Viva EcoCare



Lessive liquide spéciale pour la laine et la soie

- Protection active et passive des fibres.
- Protection contre le feutrage et le rétrécissement.
- Convient pour le nettoyage à l'eau.
- Idéal pour l'entretien des vêtements d'extérieur délicats.

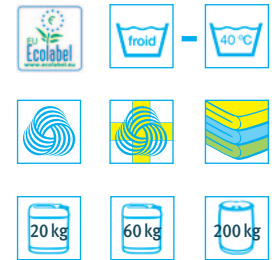

ORIGINAL
EXCELLENT
VERBAVIS

Eco



AVIVAGE CATIONIQUE

Viva EcoSoft



Adoucissant liquide

- Toucher agréable, doux et fluide.
- Finition facilité lors du repassage ou du calandrage.
- Pas d'effet hydrophobe.
- Parfum frais agréable.
- Pour le bain de finition.



ORIGINAL
EXCELLENT
VERBAVIS

Eco



APPRÊT / ÉQUIPEMENT

Viva EcoTop



Apprêt liquide pour le nettoyage au mouillé

- Confère un toucher légèrement fluide et du volume.
- Protection optimale des fibres.
- Avec protection pour les articles en laine.
- Empêche le feutrage et le rétrécissement.
- Réduction du temps de repassage.
- Pour le bain de finition.



ORIGINAL
EXCELLENT
VERBAVIS

Eco



Nos produits Eco : De bons produits certifiés pour l'avenir !



EU Ecolabel: DE/039/010

• L'Ecolabel européen est un label écologique reconnu au niveau international, qui est attribué aux produits et services qui répondent à des normes environnementales élevées tout au long de leur cycle de vie : de l'utilisation des matières premières à la production, en passant par la distribution et l'élimination.

L'Ecolabel européen encourage l'économie circulaire en incitant les fabricants à produire moins de déchets et de CO₂ au cours du processus de fabrication.

• Les critères de l'Ecolabel européen offrent des directives exigeantes aux entreprises qui souhaitent réduire leur impact sur l'environnement et garantir l'efficacité de leurs mesures environnementales par des contrôles effectués par des tiers...

• Avec nos produits certifiés Ecolabel, nous avons créé les premiers produits hautement efficaces et pourtant respectueux de l'environnement pour la blanchisserie et le nettoyage à l'eau. Ces nouveaux produits ont également été testés par Dermatest pour leur respect de la peau.

• Ce test et cette certification garantissent que chaque utilisateur peut également contribuer à réduire la consommation d'énergie et d'eau et que les produits ne provoquent pas de réactions allergiques.

Nos produits de la gamme Eco sont :

- Certifiés Ecolabel
- Testé par Dermatest
- Très efficace
- Complet : vous nettoyez à l'eau et lavez avec un seul système



Des avantages pour l'environnement :

- Lavage optimisé naturel
- Économise les ressources
- Peu d'utilisation d'eau
- Basses températures
- Optimisé en CO₂
- Économise de l'énergie :
1 bain de lavage, 1 bain de rinçage



LESSIVE SPÉCIALE

Viva Care

**Lessive liquide spéciale pour la laine et la soie**

- Protection active et passive des fibres.
- Protection contre le feutrage et le rétrécissement.
- Convient pour le nettoyage à l'eau.
- Idéal pour l'entretien des vêtements d'extérieur délicats.



Viva Relax

**Agent d'ennoblissement textile hydrophile**

- Facilite l'élimination de l'eau à l'essorage.
- Temps de séchage plus court et économie d'énergie.
- Confort accru au porter.
- Un toucher plus moelleux et un pouvoir absorbant élevé.

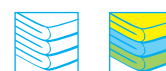

ÉQUIPEMENT

Viva App

**Apprêt liquide très efficace pour vêtements d'extérieur**

- Spécialement conçu pour le traitement des vêtements d'extérieur.
- Confère au tissu un toucher doux et volumineux, un excellent lissage des fibres et ravive les couleurs.
- Les textiles reçoivent en outre un traitement antistatique.
- Facilite la finition.

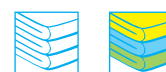

Viva Top

**Apprêt liquide pour le nettoyage humide**

- Confère un toucher légèrement fluide et du volume.
- Protection optimale des fibres.
- Empêche le feutrage et le rétrécissement.
- Réduction du temps de repassage.
- Pour le bain de finition.

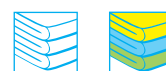

BLANCHIMENT LIQUIDE

Viva Geniox®

**Blanchiment universel à basse température**

- Blanchiment liquide à l'oxygène très efficace avec une efficacité optimale dès 15 °C.
- Assure une propreté parfaite.
- Agent de blanchiment doux particulièrement adapté aux vêtements d'extérieur et les textiles délicats et lavables.

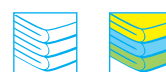



Nettoyage à l'eau

NETTOYAGE À L'EAU

TRAITEMENT SPÉCIAL

Maxx Spray



Produit de détachage et de prébrossage prêt à l'emploi en flacon pulvérisateur

- Particulièrement économique et facile à utiliser.
- Respecte les couleurs et les fibres.
- Pouvoir élevé de dissolution des taches et des salissures.
- Agit dans la machine de nettoyage à l'eau et convient à tous les textiles.
- Convient à l'utilisation en blanchisserie traditionnelle et en nettoyage à l'eau.
- Compatible avec les produits de détachage de la gamme SEITZ.



Viva Combi



Dégraissant et anti-protéines liquide

- Élimine les salissures de graisse, de protéines et de pigments dès la phase de lavage.
- Très haute teneur en enzymes.
- Combinaison spéciale de tensioactifs.
- Exempt d'alcali.



DÉTACHANT DE NETTOYAGE AU MOUILLÉ

Hydret 1-3



Produit pour le pré et post détachage

- **Hydret 1** est un détachant pour les taches contenant des graisses et des colorants tels que les peintures, les vernis, les colles, etc.
- **Hydret 2** est un détachant pour les taches contenant du sang et des protéines comme les résidus alimentaires, les sauces de poisson et de viande, le lait, etc.
- **Hydret 3** est un détachant pour les taches contenant du tanin et des tanins comme le café, le thé, le vin, le cola, les jus de fruits, le tabac, les médicaments, etc.
- Nous recommandons de faire un essai sur un ourlet avant le détachage.



Si vous souhaitez de plus amples informations sur notre système de nettoyage à l'eau Triton®, n'hésitez pas à demander notre brochure détaillée brochure d'information.





Nettoyage à sec

PRODUITS DE PRÉBROSSAGE

Polyspot RAN



Produit de prébrossage peu irritant

- Polyspot RAN convient parfaitement pour le pré-traitement de toutes sortes de taches et agit aussi bien sur les salissures à base d'eau que les grasses.
- En pulvérisation et en prébrossage, le produit est particulièrement peu irritant et bien toléré par la peau.



Polysol® KWV



Produit de brossage universel

- Convient parfaitement pour le pré-traitement des taches particulièrement tenaces.
- Agit aussi bien sur les salissures à base d'eau que les grasses.
- La proportion de produits à nettoyer après le dégraissage est considérablement réduite, ce qui accélère considérablement le passage des produits nettoyés dans l'entreprise.



Polysol® GE



Produit de prébrossage peu irritant pour les solutions de silicone.

- Convient aux textiles blancs et colorés et n'altère pas la couleur.
- Le Polysol® GE a particulièrement fait ses preuves en cas de salissures tenaces de graisse et de pigments sur les cols, les doublures de manches, les revers de pantalons et les poches de pantalons.
- Et avec des solutions de silicone, il est particulièrement respectueux de l'environnement et inodore.



Système Fresh Clean

- Parfum frais
- Couleurs vives
- Blanc pur
- Toucher doux mais volumineux
- Résultats de première qualité



Le client attend toujours d'excellents résultats de la part d'un professionnel du nettoyage de textiles. Qu'il s'agisse du textile préféré du client, de marchandises fortement sollicitées provenant d'hôtels et d'établissements similaires ou des types les plus divers de vêtements professionnels – tous les textiles doivent conserver une odeur agréable, être débarrassés des taches et salissures même en étant portés souvent. Avec le système Fresh Clean de Seitz, vous obtenez les résultats que vous attendez.



ACTIVATEUR DE NETTOYAGE

Preclin odoSorb®



Activateur de nettoyage avec absorbeur d'odeurs

- Activateur de nettoyage spécial à utiliser dans le perchloréthylène et les solvants hydrocarbonés pour éliminer les taches dans le premier bain lors d'un processus à deux bains.
- Il convient de souligner l'absorbeur d'odeurs intégré pour éliminer toutes sortes d'odeurs des textiles.



Activate intense®



Activateur de nettoyage pour intense®

- **Activate intense®** permet d'obtenir d'excellents effets de nettoyage sur les taches hydrosolubles et les salissures pigmentaires sans ajout d'eau.
- **Activate intense®** permet d'éliminer de nombreuses salissures et taches ce qui réduit considérablement le temps de travail avant et après le nettoyage.
- Préviend des effets de grisaillement, de la perte de couleur ou du rétrécissement.



RENFORÇATEUR DE NETTOYAGE

PureClin San



Renforteur de nettoyage hygiénique pour PER et KWL (HC) avec système déodorant

- Grâce à la nouvelle combinaison de tensioactifs de **PureClin SAN** on obtient une fraîcheur hygiénique et une propreté en profondeur des fibres de la marchandise.
- Le produit empêche de manière fiable les charges électrostatiques et la formation de peluches sur les articles textiles – pendant le séchage – et facilite le processus de finition.



Sigma intense®



Renforteur de nettoyage avec système de fraîcheur

- **Sigma intense®** contient des tensioactifs anioniques et non ioniques, des composants antistatiques qui améliorent le toucher, ainsi que des parfums.
- Le **système FreshClean** unique en son genre empêche d'une part les résidus d'odeurs désagréables et dépose sur les articles un parfum sympathique.



RENFORÇATEUR DE NETTOYAGE



Sigma Clear



Renforteur de nettoyage pour intense®

- Sigma Clear contient des composants antistatiques qui facilitent le toucher.
- Sigma Clear permet d'obtenir d'excellents résultats de nettoyage sur les salissures à base d'eau et pigmentaires, même sans addition d'eau, une bonne élimination des taches, conserve sa clarté aux couleurs claires et empêche de manière fiable l'effet de grisaillement.
- Sigma Clear empêche de manière fiable la formation de charges électrostatiques et de peluches sur les textiles pendant le séchage.



Modal SE



Renforteur de nettoyage pour Sensene™

- Modal SE contient des composants antistatiques, des agents de préhension et des parfums.
- Modal SE permet d'obtenir d'excellents effets de nettoyage sur les salissures humides et pigmentées, même sans adjonction d'eau, une bonne élimination des taches et une bonne protection contre la corrosion des couleurs claires et empêche de manière fiable le grisonnement.
- Modal SE empêche de manière fiable la formation de charges électrostatiques.



Frankotex HCR



Renforteur de nettoyage à haute rétention d'eau

- Frankotex HCR peut être utilisé dans tous les solvants d'hydrocarbures recommandés pour le nettoyage des textiles solvants hydrocarbonés et contient des agents antistatiques et des agents composants antidérapants.
- Frankotex HCR produit d'excellents effets de nettoyage sur les salissures humides et pigmentées, même sans ajout d'eau, et élimine bien les taches, des couleurs claires et empêche de manière fiable le grisonnement.
- Frankotex HCR empêche de manière fiable l'accumulation de charges électrostatiques et la formation de taches sur les tissus formation de peluches sur les textiles pendant le séchage.



+ Desolan ViBac



La sensation pour des exigences d'hygiène croissantes !

Désinfection sûre de vos textiles dans la machine de nettoyage !
Desolan ViBac a été testé par des laboratoires indépendants selon toutes les normes EN (EN1276, EN1650, EN13727, EN13624, EN14476).

Desolan ViBac peut être utilisé dans toutes les machines de nettoyage courantes.

DÉSINFECTION

Desolan Vibac



Désinfectant liquide pour le nettoyage des textiles

- Desolan ViBac convient à tous les solvants et s'utilise dans un bain avec utilisé conjointement un renforteur de nettoyage.
- Efficace contre le SRAS-CoV-2 (coronavirus), y compris les mutants, et les d'autres virus enveloppés.
- Desolan ViBac est efficace contre les bactéries et les levures.
- Est un désinfectant efficace, même à basse température – tout en préservant les couleurs et les fibres.



RENFORÇATEUR DE NETTOYAGE

Frankotex Fresh HC



Renforteur de nettoyage avec système de fraîcheur

- Contient des tensioactifs anioniques et non ioniques, des composants antistatiques et antidérapants, ainsi que des parfums.
- Le système unique FreshClean empêche d'une part les résidus d'odeurs désagréables et confère d'autre part un parfum sympathique à la marchandise.



Novaclin® Fresh



Renforteur de nettoyage cationique avec système de fraîcheur

- Convainc par ses excellents effets de nettoyage.
- Sur les articles de couleur, les couleurs claires sont préservées.
- Le risque de grisonnement des textiles blancs est minimisé.
- Le système FreshClean empêche d'une part les résidus d'odeur désagréables et confère d'autre part un parfum sympathique à l'article.



Novaclin® Fresh AN



Renforteur de nettoyage anionique avec système de fraîcheur

- Possède un spectre d'action spécifique qui répond à toutes les exigences de l'entretien moderne des textiles.
- Garantit d'excellents effets de nettoyage, optimise la protection contre le grisonnement et produit des couleurs claires sur tous les matériaux fibreux.



EnviClin Touch®



Renforteur de nettoyage économique avec une perte de marchandise optimale

- Garantit d'excellents effets de nettoyage, optimise la protection contre le grisonnement et produit des couleurs claires sur tous les matériaux fibreux.
- Des composants soignant les fibres confèrent au textile un toucher agréable et doux.



Earth Clean GE



Renforteur de nettoyage avec bonne liaison à l'eau

- Pour une utilisation dans les solvants silicone avec un effet nettoyant puissant, une bonne rétention d'eau et une capacité élevée de transport des salissures.
- Earth Clean GE a été testé comme produit de brossage et renforteur de nettoyage et est recommandé comme produit pour le nettoyage dans DC Naturell® et d'autres solvants silicone.



LÉGENDE DE L'ARTICLE :



Agent de brossage



Activateur de nettoyage



Renforteur de nettoyage



Équipement Protection contre les taches



Produits spéciaux



Nettoyage à sec

ÉQUIPEMENT / PROTECTION CONTRE LES TACHES

Cetox Perfekt



Résine fluorocarbonée - imprégnation avec avivage

- Imprégnation hydrofuge et anti-taches pour perchloréthylène.
- Recommandé pour l'équipement hydrofuge des vêtements de pluie, de ski et de loisirs.
- La protection des tissus à base d'un nouveau polymère produit un excellent effet déperlant, associé à une protection efficace contre les taches et les salissures.
- Le traitement d'amortissement et de repassage augmente l'effet déperlant.



Cetox KWI



Résine fluorocarbonée - Imprégnation avec Avivage

- Imprégnation liquide à sec avec protection des tissus pour les solvants KWL.
- Sert à équiper sans problème et de manière hydrofuge les vêtements de sport, d'intempéries et de cuir.
- La solution prête à l'emploi produit un excellent effet déperlant, associé à une protection efficace contre les taches et les salissures.



Nova Finish



Résine synthétique - apprêt

- Apprêt à sec facile à doser pour le perchloréthylène et le KWL.
- Utilisation universelle pour tous les tissus et tricotés en fibres naturelles et synthétiques.
- Obtient d'excellents effets avec une faible concentration d'application et réduit la sensibilité au froissement et aux taches des tissus traités.
- Protège contre la pénétration des taches humides et des salissures à l'intérieur des fibres.



Nous nous ferons un plaisir de vous proposer une gamme de produits personnalisée, adaptée à votre entreprise et à vos exigences.



LÉGENDE - PRODUITS POUR UTILISATION DANS :



Perchloréthylène



Solutions d'hydrocarbures



Nettoyage humide

PRODUITS SPÉCIAUX

Destivit 2000



Antimousse pour solvants

- La combinaison de substances actives et de solvants de **Destivit 2000** supprime et élimine la formation de mousse dans la bulle de distillation grâce à ses propriétés tensioactives particulières et empêche ainsi le solvant souillé de trop bouillir.



Desolan NT



Additif pour l'élimination des odeurs et l'hygiène dans le nettoyage à sec.

- **Desolan NT** convient à tous les solvants.
- Il élimine efficacement les odeurs des sécrétions corporelles telles que la sueur, les odeurs des textiles endommagés par le feu et les odeurs causées par les bactéries.



Neutrol L



Liquide absorbant les acides pour l'entretien des solvants

- Liquide alcalin, soluble dans le solvant, qui neutralise les produits de décomposition acides grâce à son fort pouvoir de fixation des acides.
- Les substances odorantes existantes sont ainsi liées et assurent une meilleure odeur des marchandises.
- **Neutrol L** assure un déroulement de la distillation sans problème et maintient le solvant neutre et stable.



Destivit Spezial



Antimousse pour perchloréthylène

- Additif concentré très efficace pour empêcher la formation de la formation de mousse pendant la distillation (dans le perchloréthylène).
- Grâce à sa propriété tensioactive particulière, **Destivit Spezial** supprime et élimine la formation de mousse dans la et évite ainsi une ébullition excessive du solvant souillé.
- **Destivit Spezial** contient de l'acétate de butyle et ne doit pas être utilisé dans des KWL ou des ne doit pas être utilisé avec des solvants à base de silicone comme le **DC Naturell®**.



Clinosolv Adsorb



Poudre de filtration et d'adsorption

- Adjuvant de filtration en poudre qui assure une bonne élimination des pigments dans le système de filtration et permet, grâce à l'adsorption, d'éliminer les lie également les salissures solubles dans les solvants.
- Possède un bon pouvoir de liaison pour les colorants textiles, les acides gras, les pigments et autres substances similaires.
- En cas d'ajout d'eau, nous recommandons un mélange d'utiliser **Clinosolv Adsorb** et **Hyflo** dans un rapport de 1 : 1.



LÉGENDE - PRODUITS POUR L'UTILISATION DANS :



intense® solvants



Solvant à base de silicone



Alcool modifié



intense®, le solvant sans halogène

intense® peut absorber certaines quantités d'humidité, ce qui facilite considérablement l'élimination des salissures et des taches hydrosolubles sur les tissus. De plus, grâce à sa structure moléculaire, **intense®** peut facilement dissoudre les taches à base de graisse et de cire, grâce à sa valeur KB élevée. En collaboration avec les excellents auxiliaires de SEITZ, les vêtements sont beaucoup plus propres, restent plus lisses et sont donc plus faciles à repasser. Cela permet d'économiser du temps et de l'argent lors du traitement ultérieur.

intense® est particulièrement convaincant pour l'élimination des taches et les économies de temps et d'argent qu'il permet de réaliser avant et après le nettoyage. Le point d'inflammation élevé garantit également une manipulation sûre du point de vue de la technique de travail. Comme il ne s'agit pas d'un produit dangereux, il n'est pas nécessaire de prendre des mesures particulières, ni pour le transport ni pour le stockage.

SOLVANTS

intense®



Solvant sans halogène neutre pour l'environnement

- intense® a un excellent effet nettoyant et convient également aux textiles délicats, de grande qualité et avec des applications.
- Il peut être utilisé dans toutes les machines recommandées par KWL.
- intense® a un excellent pouvoir de dissolution des taches à base d'huile et d'eau, est chimiquement stable et peut être distillé sans problème.
- Il a de bonnes propriétés de séchage et permet des temps de charge courts.
- Sa solubilité dans l'eau est très faible et la séparation dans le séparateur d'eau fonctionne sans problème.



intense® Refill



Recharge pour les machines intense® avec entretien spécial au solvant.

- La performance fortement améliorée par rapport aux solvants hydrocarbures traditionnels fait d'intense® une véritable alternative au nettoyage au perchloréthylène.
- Le solvant ne contient pas de substances cancérigènes et dissout parfaitement les taches à base d'huile et d'eau.
- Il est chimiquement stable et peut être distillé sans problème.



DC Naturell®



Solvant pour le nettoyage à sec

- DC Naturell® est inodore.
- Son point d'inflammation élevé garantit une utilisation en toute sécurité.
- DC Naturell® peut être utilisé sans problème dans tous les types de machines.
- Le produit est chimiquement stable, possède des propriétés anticorrosives et est totalement inodore.



Soltrol 130



Solvant pour le nettoyage KWL

- Efficacité de nettoyage élevée.
- Soltrol 130 permet une utilisation sûre grâce à son point d'inflammation élevé.
- Le produit est chimiquement stable et peut être distillé sans être décomposé, ce qui réduit également les temps de séchage.
- Soltrol 130 a des propriétés anticorrosives et est totalement inodore.
- Il peut être utilisé sans problème dans tous les types de machines.





DÉTACHANT

Solvex 1-3



Détachant universel pour intense® et KWL

- Ces détachants efficaces conviennent aux solvants à base de KWL.
- **Solvex 1** sert à éliminer les taches de graisse et de couleur.
- **Solvex 2** est utilisé pour les taches contenant du sang et des protéines.
- **Solvex 3** est utilisé pour éliminer les taches contenant du tanin et du tannin.
- Nous recommandons de faire un test d'ourlet avant le détachage.



PRODUITS SPÉCIAUX POUR LE NETTOYAGE DES TAPIS, ETC.

Extrasol Konz



Nettoyant liquide concentré pour le procédé de pulvérisation-extraction

- Pour le nettoyage de tous les textiles grand teint et résistants à l'humidité tapis, moquettes et revêtements rembourrés.
- Garantit un nettoyage en profondeur des tapis, tout en préservant les fibres.
- Grâce à une forte capacité de dissolution et de dispersion des salissures, des obtient des effets optimaux pendant le court temps d'action.
- Rafraîchit les couleurs et donne aux textiles nettoyés une agréable odeur de fraîcheur et de propreté.
- La solution de nettoyage **Extrasol Konz** peut être préparée facilement et rapidement.



Tewa AFL



Détergent neutre pour le nettoyage des tapis et des textiles de tous types

- Sans ajout d'agents de blanchiment, d'alcalis et d'azurants optiques.
- **Tewa AFL** est particulièrement apprécié dans le nettoyage des tapis et confère aux tapis un nouvel éclat de couleur.
- **Tewa AFL** est volontiers utilisé pour le prélavage de linge très sale (p. ex. les vêtements de travail) et les bords de saleté inscrits.
- **Tewa AFL** se dissout facilement dans l'eau, quelles que soient les proportions, et élimine la saleté en profondeur et en ménageant les fibres.



Tewa Color odoSorb®



Détergent spécial peu moussant avec absorbeur d'odeurs et protection des couleurs pour les tapis et autres matériaux textiles

- Combinaison de substances anioniques et non anioniques biodégradables matières premières de lavage ionogènes assurent un haut pouvoir de dissolution des salissures.
- Les composants essentiels sont des absorbeurs d'odeurs et des protecteurs de couleurs pour éviter les bavures ou les transferts de couleur sur d'autres textiles.
- **Tewa Color odoSorb®** est soluble dans l'eau dans toutes les proportions.





PRODUITS SPÉCIAUX POUR LE NETTOYAGE À L'EAU

NETTOYAGE À SEC

AVIVAGE

Easy Finish



Aide au repassage en spray avec avivage

- Easy Finish améliore les propriétés de finition des pièces moulées et du linge plat.
- L'effet de lissage sur la calandre, lors du pressage ou du repassage est durablement augmenté et le séchage est favorisé.
- Pour les pièces moulées, en particulier dans le tunnel de finition, Easy Finish a un effet positif sur le lissage du tissu et sur la récupération du froissement.
- Dans l'ensemble, l'aspect est plus lisse et plus régulier.



PRODUITS DE BROSSAGE

Frankopal W



Détachant liquide concentré pour les salissures pigmentaires

- Frankopal W est utilisé dans les nettoyages à l'eau et les blanchisseries pour éliminer les salissures de pigments et de graisses sur les textiles blancs et colorés textiles en fibres naturelles et synthétiques.
- Frankopal W a un pH neutre et est utilisé pour le prétraitement local des taches.
- Frankopal W possède de très bonnes propriétés mouillantes et émulsifiantes et peut être utilisé sur tous les systèmes.
- Frankopal W peut être utilisé en combinaison avec tous les prélavages, les lessives seules et les lessives complètes.



PRODUITS SPÉCIAUX POUR LE NETTOYAGE À SEC

IMPRÉGNATION

Letex Spray



Spray d'imprégnation pour les textiles et le cuir

- Letex Spray est un spray en aérosol à base de résine fluorocarbonée pour l'imprégnation des textiles et du cuir.
- Il produit sur les textiles en fibres naturelles et synthétiques un excellent effet hydrofuge et un toucher plein et élastique.
- Letex Spray convient parfaitement à l'apprêt déperlant des vêtements de pluie, de ski et de loisirs en fibres synthétiques mélangées.
- L'apprêt antisalissure facilite le nettoyage ultérieur et le repassage.
- Convient parfaitement à l'apprêt des vêtements en cuir nettoyés.



ASSOUPLEISSANT

Easy Soft



Renforteur de nettoyage et assouplissant

- Renforteur de nettoyage avec effet antistatique et système de fraîcheur, aide au repassage et adoucissant.
- Additif à utiliser dans le perchloréthylène, à ajouter non dilué au solvant. Le produit est bien filtrable.
- Easy Soft contient des substances actives spéciales qui lissent le tissu et réduisent les frottements. Le repassage est simplifié.
- Les textiles traités obtiennent un toucher moelleux et doux et de bons effets antistatiques.





DÉGRAISSANT

Frankopal Maxx



Dégraissant liquide hautement concentré

- À utiliser pour le brossage des salissures locales ou comme renforçateur de lavage.
- Frankopal Maxx est utilisé dans les nettoyages à l'eau et les blanchisseries pour éliminer les taches de graisse et de pigments.
- Particulièrement recommandé pour les taches de graisse tenaces sur tous les textiles blancs et colorés en fibres naturelles et synthétiques.
- Possède de très bonnes propriétés mouillantes et émulsifiantes et peut être utilisé sur tous les systèmes de machines.



MOYENS AUXILIAIRES

Neutrol A



Adjuvant pour l'entretien en perchloréthylène

- Neutrol A est une poudre inodore et insoluble dans l'eau qui, grâce à son pouvoir élevé de fixation des acides, lie et neutralise les produits de décomposition acides qui se forment principalement lors de la distillation.
- Réduit la corrosion des métaux et lie les substances odorantes désagréables assure un déroulement de la distillation sans problème et maintient le solvant distillé neutre et stable. Neutrol A est particulièrement nécessaire dans les installations de nettoyage à circuit fermé pour maintenir la qualité des solvants.



Nostat ASN



Agent antistatique concentré pour le nettoyage à sec

- Nostat ASN est une combinaison de produits antistatiques très efficaces auxquels sont ajoutés des adoucissants.
- Réduit la charge électrostatique des textiles et des pièces de machines et donne aux vêtements un toucher agréable.
- Protège les articles de nettoyage blancs et de couleur pastel contre le grisonnement pendant le traitement de nettoyage et empêche la formation de peluches sur les articles pendant le séchage.
- Est filtrable et bien compatible avec les renforçateurs de nettoyage.



ABSORBEUR D'ODEURS

odoSorb® Spray



Absorbeur d'odeurs à vaporiser

- odoSorb® Spray libère durablement les textiles de toutes les odeurs courantes comme la fumée, la sueur, l'urine, les odeurs de nourriture, etc. et donne aux textiles un parfum frais.
- Convient pour les vêtements, chaussures, rideaux, couvertures, tapis, meubles rembourrés difficiles ou impossibles à nettoyer.
- Utilisation universelle : en spray à partir du flacon pulvérisateur à pompe ou ajouté directement au bain de lavage.





Produit de détachage pour le pré-détachage et le post-détachage

Le grand assortiment de détachants (set de 7) permet d'éliminer les taches de manière simple, rapide et complète.

Les produits de détachage contenus dans les flacons de couleur sont compatibles entre eux et peuvent être rincés au perchloroéthylène lors de la pré-détachage.

En cas d'utilisation en post-traitement, peut être rincé à l'eau ou au pistolet à vapeur.

Nous recommandons de faire un essai d'ourlet avant le détachage ! Veuillez tenir compte des indications figurant sur les fiches techniques.

LE GRAND ASSORTIMENT DE DÉTACHANTS

	<p>Produit de pré-détachage pour toutes les taches solubles dans les solvants.</p> <ul style="list-style-type: none"> • Purasol dissout les taches de colles, de peintures, de vernis, d'huile, de goudron, de vernis à ongles, de cire, de graisse, de stylos à bille et de substances tachantes similaires. • Purasol s'évapore rapidement et n'attaque pas la soie d'acétate.
	<p>Détachant pour taches solubles dans l'eau et les solvants.</p> <ul style="list-style-type: none"> • Quickol dissout les taches de peinture à l'huile, de vernis à ongles, de rouge à lèvres, de goudron, d'encre, de graisse, de stylo à bille, de cirage, d'huile minérale et de substances tachantes similaires. • les petites taches sont traitées avec Quickol et le pistolet à détacher sur la table à détacher.
	<p>Détachant pour les taches de peinture et de vernis</p> <ul style="list-style-type: none"> • Lacol dissout les taches de peinture, de vernis, de colle, de stylo à bille, de cambouis, de goudron, de vernis à ongles, de rouge à lèvres et de substances tachantes similaires. • Attention Lacol peut endommager la coloration des tissus en acétate. Ne pas utiliser sur des revêtements ou des stratifiés, car des dommages peuvent survenir.
	<p>Détachant pour taches solubles dans l'eau</p> <ul style="list-style-type: none"> • Frankosol dissout les taches de sucre, de moutarde, de crème glacée, de miel, de produits laitiers, de liqueur, de bière, de saleté de la rue, de sueur, d'urine et de substances tachantes similaires.

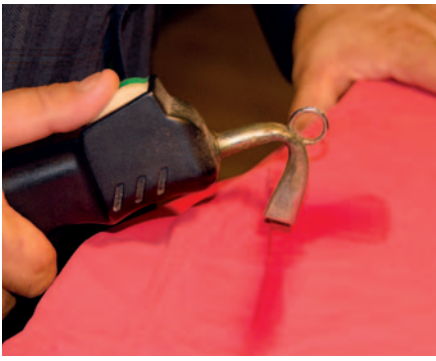

Détachants

LE GRAND ASSORTIMENT DE DÉTACHANTS

	<p>Détachant pour les taches contenant des tanins et des tannins</p> <ul style="list-style-type: none"> Cavesol dissout les taches de café, de thé, de fruits, de jus de fruits, de parfum, d'herbe, de cola, de tabac, de vin, de médicaments ainsi que d'autres taches jaunes-brunes d'origine inconnue. Pour renforcer le pouvoir dissolvant, il faut réhumidifier plus souvent l'endroit taché et le traiter en tapotant avec une brosse douce. 	      
	<p>Détachant pour taches de sang et de protéines</p> <ul style="list-style-type: none"> Blutol dissout les taches de sang, de blanc d'œuf frais, de résidus alimentaires, de sauces de poisson et de viande, de produits laitiers, de crème glacée, de crème, de chocolat, de cacao, de sueur, de mayonnaise, de vomi et d'autres substances tachantes contenant des protéines. Pour les taches plus anciennes et difficiles à éliminer, une durée d'action plus longue est nécessaire. 	      
	<p>Détachant pour décolorations localisées</p> <ul style="list-style-type: none"> Colorsol dissout les taches de rouge à lèvres, de stylo à bille, de vin, de cirage, de moutarde, d'encre, d'encre d'imprimerie, de maquillage, de décolorations et de substances tachantes similaires. L'efficacité est augmentée par un chauffage prudent à la vapeur. Attention : Colorsol ne doit pas être utilisé sur des textiles teints en acétate de soie ou en polyamide ! 	      

Remarque complémentaire :

Les produits **Purasol**, **Lacol** et **Quickol** contenant des solvants doivent être nettoyés à la vapeur ou à l'eau sur la table de détachement doivent être rincés à la vapeur ou à l'eau et, pour des raisons de sécurité, ne doivent jamais être placés dans des machines de nettoyage fonctionnant avec des solvants à base d'hydrocarbures ou de silicone.



LÉGENDE DE L'ARTICLE :



Rinçable et utilisable en blanchisserie/nettoyage à l'eau.



Rinçable et utilisable dans les solvants hydrocarbonés.



Rinçable et utilisable dans le perchloréthylène.



Rinçable et utilisable dans les solvants à base de silicone.



Rinçable et utilisable dans les solvants intense®.



Rinçable et utilisable dans les alcools modifiés.



Détachants



Détachant spécial pour dissoudre ou blanchir les substances tachantes tenaces sur les textiles blancs et colorés.

DÉTACHANT SPÉCIAL

Blankotex



Détachant spécial pour les taches de colorants blanchissables

- **Blankotex** est un agent de blanchiment par oxydation qui élimine les taches blanchissables sur tous les types de tissus. Les teintures fixées ne sont pas attaquées.
- **Blankotex** est dissous dans de l'eau chaude et appliqué sur la tache.
- Les jaunissements légers peuvent être blanchis dans un bain de 2 à 3 g de **Blankotex** par litre d'eau à 40–50 °C.
- Après le traitement, **Blankotex** doit être soigneusement rincé à grande eau.



Ferrol / Ferrol N



Détachant spécial pour les taches de rouille et autres oxydes métalliques.

- Après le traitement, le **Ferrol** ainsi que le **Ferrol N** doivent être neutralisés avec un produit alcalin comme le **Blutol** et bien rincés du tissu avec de l'eau ou de la vapeur.
- **Attention :**
Le **Ferrol** est corrosif et ne doit pas entrer en contact avec la peau, les yeux ou le verre !
Le **Ferrol** est toxique et ne doit être utilisé que par des personnes compétentes !



Lipazol L



Détachant spécial pour les anciennes taches de protéines et de sang

- **Lipazol L** est un détachant contenant des enzymes qui peut être appliqué non dilué sur les vêtements en cas de petites taches.
- Pour les taches plus importantes, le traitement se fait dans un bain avec 2–5 g de **Lipazol L** par litre d'eau à 30–40 °C.



Mega Magic



Sel détachant à base d'oxygène

- Détachant et booster à utiliser en machine pour éliminer les taches telles que café, thé, cacao, vin rouge, jus de fruits, fruits, ketchup, légumes, herbe et autres substances - y compris les taches de protéines et de graisses.
- Peut être utilisé en machine dans tous les programmes de lavage à partir de 30 °C.
- Lorsqu'il est utilisé comme détachant ou comme produit de brossage, il sert principalement pour les taches de graisse ; lorsqu'il est utilisé pour le trempage (action lente), il sert plutôt à éliminer en profondeur les taches très incrustées comme le sang, le vin, etc.





Ultrasonic Gun

DÉTACHANT SPÉCIAL

Ruol



Agent réducteur pour le blanchiment et la décoloration de la laine, de la soie, fibres de cellulose et de polyamide

- Ruol est un agent de blanchiment réducteur à base de dithionite de sodium avec des stabilisateurs ainsi que des agents complexants.
- Est insensible à la dureté de l'eau.
- Reste actif plus longtemps que l'hydrosulfite et peut être utilisé aussi bien comme détachant que comme bain.
- Ruol ne doit être utilisé que sur des textiles blancs ou sur des teintures, qui résistent aux agents de blanchiment réducteurs.



Ultrasonic Booster



Détachant pour le pistolet à ultrasons

- Le pistolet à ultrasons et le booster à ultrasons permettent d'enlever un large spectre de taches grâce à des vibrations ultrasoniques extrêmement fines.
- Ultrasonic Booster élimine les taches grasses de toutes sortes et dispose d'un agréable parfum de fraîcheur.
- De plus, tous les produits de post-détachage utilisés peuvent être rincés sans effort avec l'Ultrasonic Booster.



AUXILIAIRES POUR ULTRASONIC BOOSTER : L'ULTRASONIC GUN

Pistolet de détachage à ultrasons pour l'élimination des taches avant et après le détachage.

- En combinaison avec le booster ultrasonique, le pistolet ultrasonique élimine un large éventail de taches grâce à des vibrations ultrasoniques extrêmement fines.
- L'Ultrasonic Booster remplit plusieurs fonctions : il sert ainsi de transmetteur entre la tête à ultrasons de l'Ultrasonic Gun et le tissu.
- La pointe en acier inoxydable est conçue de manière à ce que le mécanisme puisse être utilisé de manière concentrée pour traiter de petites surfaces. Les vibrations à haute fréquence du pistolet à ultrasons génèrent de la chaleur au niveau de la pointe en acier inoxydable. L'Ultrasonic Booster la refroidit et protège le tissu en tant qu'enveloppe liquide.
- Pour éviter d'endommager les fibres, le pistolet à ultrasons ne doit pas être dirigé trop longtemps sur une zone et ne doit jamais être utilisé sans le booster à ultrasons !

Les outils innovants de SEITZ :

Ultrasonic Gun & Ultrasonic Booster vous garantissent un succès optimal dans l'élimination des taches !



Mega Magic

Mega Magic déplace le pré-détachage dans la machine à laver et améliore l'effet de chaque lessive lors du lavage.

Le détachant magique pour une propreté au plus profond des fibres !

Mega Magic peut être utilisé pour toutes sortes de taches sur les textiles dans la machine à laver. Les tissus et les couleurs ne sont pas attaqués.

Mega Magic déplace le pré-détachage dans la machine à laver et améliore l'effet de chaque produit de lessive lors du lavage.

Mega Magic est un détachant en poudre qui préserve les couleurs et les fibres pour le lavage et le nettoyage à l'eau.

Mega Magic contient des enzymes très efficaces et est très efficace contre les salissures générales ainsi que les taches et salissures de toutes sortes (taches de protéines, de graisse et de tanin).

Le **Mega Magic** peut être utilisé avec tous les produits détachants et nettoyants de la société Seitz.

Mega Magic peut être utilisé pour tous les programmes de lavage de 30 °C à 90 °C. Que ce soit en machine, dans le bain ou comme produit de détachage.

Le **Mega Magic** est exempt de phosphates et de chlore.

Élimination optimisée des taches et hygiène accrue grâce à la formulation spécifique de Mega Magic.

Découvrez la « magie » de ce détachant révolutionnaire

DES COULEURS ÉCLATANTES ET UNE HYGIÈNE OPTIMALE - C'EST GARANTI !

- convient à tous les types de textiles lavables
- faible dosage
- simple et à action rapide
- efficace contre les taches liées à la graisse
- efficace contre les taches protéiniques et blanchissables
- actif à basse température (30 °C)
- aussi efficace sur la table de détachement que dans la machine
- respectueux de l'environnement, car sans phosphate ni chlore



Le petit assortiment de produits de détachage simplifie le détachage avant et après et est adapté à chaque solvant.



LE PETIT ASSORTIMENT DE DÉTACHANTS



P **V 1** **W** **Hydret 1** **AC** **HC** **SI** **Solvex 1**

Détachant pour taches de graisse et de peinture

- Détachant pour les taches de peinture, de vernis, de colle, de stylo à bille, de graisse, de goudron, de vernis à ongles, de rouge à lèvres et de substances tachantes similaires.



• Attention :

V1 peut endommager la coloration des tissus en acétate. Ne pas utiliser sur des revêtements ou des stratifiés, car des dommages peuvent survenir.



P **V 2** **W** **Hydret 2** **AC** **HC** **SI** **Solvex 2**

Détachant pour taches contenant du sang et des protéines

- Détachant pour les taches de sang, de protéines, de résidus alimentaires, de sauces de poisson et de viande, de lait, de crème glacée, de crème, de bière, de chocolat, de cacao, de sueur, de salissures pigmentaires, d'urine et de substances tachantes similaires.



P **V 3** **W** **Hydret 3** **AC** **HC** **SI** **Solvex 3**

Détachant pour les taches contenant des tanins et des tannins

- Détachant pour les taches de café, thé, vin, cola, jus de fruits, fruits, liqueurs, tabac, herbe, parfums, médicaments et autres substances tachantes similaires.



Sur demande, nous pouvons vous fournir un tableau de détachement pour le grand et le petit assortiment de produits de détachement.



Technique

Nous proposons des installations de dosage pour machines individuelles, des lignes de lavage et des installations de dosage multiples pour jusqu'à 16 machines individuelles.

Avec ces installations de la série MPX ou VigaDos, il est possible de doser jusqu'à 13 produits sur la machine concernée.

SEITZ s'est fixé pour objectif de développer des processus optimaux au moyen de produits, de procédés et d'installations techniques adaptés individuellement et de lutter ainsi efficacement contre la hausse des coûts énergétiques.

Le dosage précis de la bonne quantité au bon moment permet d'économiser du produit de lessive, de l'argent et d'obtenir de meilleurs résultats.

TECHNIQUE

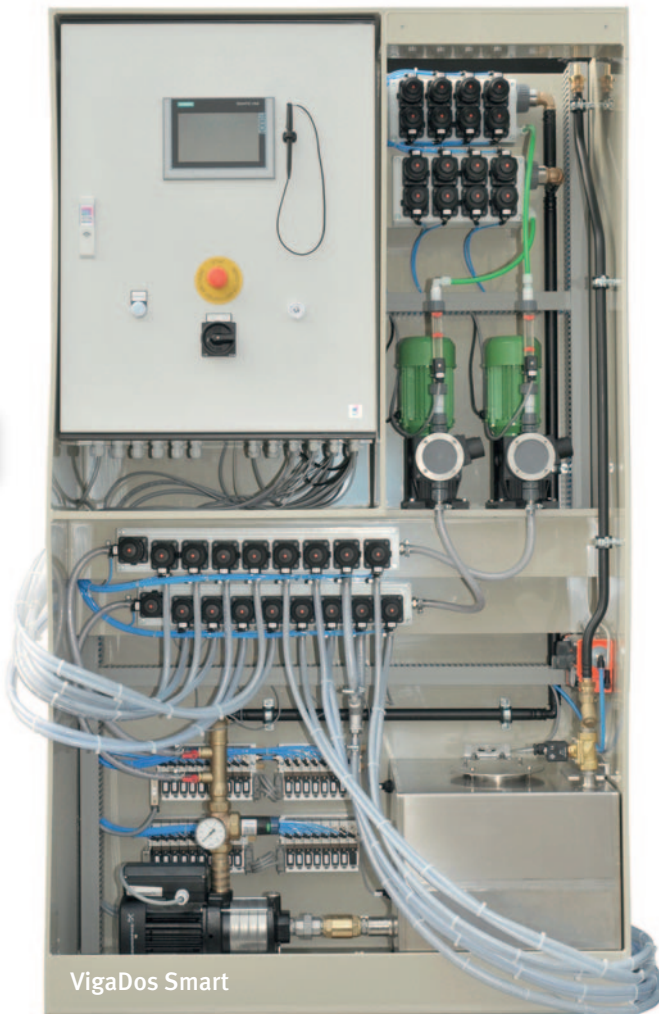

VigaDos Smart

Si plusieurs machines à laver ou tunnels de lavage doivent être alimentés par un système de dosage, cela est également possible. Avec la série VigaDos Smart, il est possible d'alimenter jusqu'à 16 machines avec jusqu'à dix produits liquides.

La série MegaDos permet d'alimenter jusqu'à six machines avec un seul produit en poudre. Nous planifions et installons des installations de dosage en fonction de vos besoins.



MegaDos

NOUS PLANIFIONS ET INSTALLONS DES INSTALLATIONS DE DOSAGE EN FONCTION DE VOS BESOINS.



Technique

Le déroulement du processus est analysé après concertation avec le client, optimisé en fonction des exigences et adapté à l'entreprise concernée, de sorte que toutes les ressources puissent être utilisées de manière optimale. De l'analyse des processus d'exploitation à l'installation et à la programmation, en passant par le conseil et la formation aux produits, nous vous fournissons un service complet à 360°. Tous les éléments des systèmes SEITZ sont parfaitement adaptés les uns aux autres. C'est pourquoi nous pouvons vous proposer les procédés et les systèmes les plus innovants grâce à une recherche et un développement constants.

En plus de la technique de dosage, nous vous proposons d'autres installations et systèmes techniques pour une efficacité énergétique encore plus élevée.



Nos systèmes HydroCut et ThermoCut vous permettent d'économiser de l'eau, de la lessive et de l'énergie, et donc de l'argent.

Le système de réutilisation de l'eau HydroCut vous aide à récupérer vos bains de rinçage, à les filtrer et à les réutiliser de manière ciblée.

Le système ThermoCut couvre les possibilités d'utilisation d'échangeurs de chaleur dans la blanchisserie. En combinaison avec le système HydroCut, il permet de récupérer les coûts énergétiques des eaux usées ou des vapeurs de votre blanchisserie.



NOUS VOUS METTONS À JOUR. TOUT EST UNE QUESTION DE PLANIFICATION.

INSTALLATIONS DE DOSAGE



MPX 7-1 / 7-7 / 13-7 : installation de dosage pour composants de lessive liquides

- Installation de dosage pour le dosage automatique de composants de lessive liquides pour un dosage sûr et efficace. Pour les laveuses-essoreuses.
- Dosage possible de jusqu'à 13 produits dans des machines individuelles ou jusqu'à 7 machines à laver (en fonction de la taille des machines).
- Performance fiable, traçabilité sans faille, entretien réduit, sécurité optimale système parfaitement adapté.
- Idéal pour les blanchisseries dans les maisons de soins, les ateliers, dans l'hôtellerie, dans les entreprises de nettoyage à sec des pompiers et des services de secours, etc.



Systèmes VigaDos Smart

- Système de dosage central innovant pour le dosage automatique des composants liquides des détergents pour un dosage sûr et efficace. Pour les machines à laver et/ou les tunnels de lavage.
- Système parfaitement adapté, sécurité optimale, faible entretien, performances fiables et traçabilité sans faille.
- Temps de dosage courts grâce au rinçage cible.
- Réservoir d'eau inclus. Adapté à tous les types de machines à laver.
- Idéal pour les blanchisseries industrielles, les blanchisseries dans les maisons de soins, les ateliers et l'hôtellerie.



VigaDos BDE Plus CE Euro : Système de gestion des données pour jusqu'à 16 machines à laver

- Le contrôleur et le logiciel de la série VigaDos sont généralement conçus pour l'enregistrement des données de lavage. Les données d'exploitation sont préparées.
- La lecture des données d'exploitation, l'enregistrement et l'analyse des données se font sur un PC séparé avec notre propre logiciel de données d'exploitation.
- La connexion des données s'effectue via Profinet.
- Le PC de données d'exploitation peut être intégré dans un réseau. Au moyen d'un navigateur les données peuvent alors être consultées ou lues par n'importe quel PC connecté au réseau.
- Les données sont enregistrées dans une base de données SQL et peuvent ainsi être traitées par d'autres systèmes être traitées ultérieurement.



Groupe de surpression avec protection de l'eau potable catégorie 5

- Groupes de surpression avec réservoir tampon et protection du réseau d'eau potable selon DIN EN 1717 cat 5 type de réservoir Débordement libre type AB assure une pression d'eau constante avec un débit d'eau constant. Les pompes à régulation de fréquence ne consomment que la quantité d'électricité réellement nécessaire.
- La construction spéciale du réservoir tampon assure une séparation sûre entre la blanchisserie et le réseau d'eau potable du fournisseur.
- **Remarque :** La protection du réseau d'eau potable est obligatoire pour les blanchisseries depuis la dernière révision de la norme DIN avec l'introduction de la catégorie de protection 5.



Bacs de rétention pour liquides

- Bacs de rétention robustes et anticorrosion en polyéthylène pour le stockage correct de substances dangereuses comme les détergents liquides et les javellisants.
- Construction robuste.
- Polyéthylène résistant aux produits chimiques et aux UV.
- Faible hauteur du bac.
- Nettoyage facile car les éléments intérieurs peuvent être entièrement retirés.
- Une ou deux rangées en différentes largeurs de 1050 à 3450 mm, profondeurs disponibles de 350 à 900 et hauteurs de 100 à 250 mm.

SAS D'HYGIÈNE



Sas pour personnes pour le passage hygiénique (propre à sale)

- Sas pour personnes innovant pour le passage hygiénique entre le secteur propre et le secteur sale de la blanchisserie.
- Passage de personnes individuelles à des groupes de 10 personnes.
- Prêt à l'installation, fonctionnement fiable, facilité d'utilisation, faible entretien système parfaitement adapté, sécurité optimale.
- Également disponible en version adaptée aux fauteuils roulants.
- Idéal pour les blanchisseries industrielles, les blanchisseries de maisons de repos et d'ateliers.



Sas pour chariots à linge pour le passage hygiénique (sale à propre)

- Sas pour chariots à linge innovant pour le passage hygiénique des chariots de transport entre le secteur sale et le secteur propre de la blanchisserie. Passage de 1 à 4 chariots de transport par charge.
- Prêt à l'emploi, fonctionnement fiable, facilité d'utilisation, entretien réduit système parfaitement adapté, sécurité optimale.
- Équipement de série : portes en acier inoxydable, chariot de nettoyage avec buses d'aspersion, buses de nettoyage du sol.
- Idéal pour les blanchisseries industrielles, les blanchisseries dans les maisons de soins, les ateliers et les hôpitaux.

ACCESSOIRES



Distributeur à capteur IT 1000 pour savon et désinfectant

- Distributeur de savon et de désinfectant sans contact avec capteur.
- Distribution fiable et aseptique de désinfectant, de savon et autres produits similaires.
- La préparation des systèmes de distribution (nettoyage, etc.) est complètement supprimée, car le système n'est pas en contact avec les consommables.
- Lors du changement de flacon, le retraitement complet, la stérilisation et la remise en stock des pièces conduisant les produits sont supprimés. C'est hygiénique, cela permet à l'utilisateur d'économiser énormément de temps et surtout d'argent.

SYSTÈMES DE PURIFICATION ET DE DÉSINFECTION DE L'AIR



Modèle AC 10 adapté aux pièces jusqu'à 30m²

- Désinfection de l'air par rayonnement ultraviolet (UV-C).
- Les rayons UV-C sont inoffensifs pour la santé et ne peuvent pas provoquer d'irritation de la peau ou des yeux.
- 99,9 % des bactéries et des virus sont éliminés dans l'air.
- Sans additifs chimiques, ce qui évite les influences négatives telles que la formation d'odeurs, les résidus sur les surfaces, etc.
- Disponible en trois couleurs.
- Dimensions : 855 x 320 x 325 mm, 9.000 heures de fonctionnement par lampe UV-C.



Modèle AC 20 adapté aux pièces jusqu'à 120m²

- Désinfection de l'air par rayonnement ultraviolet (UV-C).
- Les rayons UV-C sont inoffensifs pour la santé et ne peuvent pas provoquer d'irritation de la peau ou des yeux.
- 99,9 % des bactéries et des virus sont éliminés dans l'air.
- Sans additifs chimiques, ce qui évite les influences négatives telles que la formation d'odeurs, les résidus sur les surfaces, etc.
- Disponible en trois couleurs
dimensions : 1200 x 400 x 400 mm, 9.000 heures de fonctionnement par lampe UV-C.

AIDES AUX ÉCONOMIES D'EAU ET D'ÉNERGIE



Système de réservoir de récupération de filtre HydroCut

- Réservoir tampon pour la récupération de l'eau de rinçage de la blanchisserie avec des filtre à disque pour l'élimination des particules et des peluches.
- Convient pour les blanchisseries de tous types.
- Le réservoir tampon sert à stocker temporairement l'eau de rinçage produite par les laveusesessoreuses. À l'entrée du réservoir, l'eau passe par un filtre à disques autonettoyant.
- Nécessitant peu d'entretien afin d'éliminer les particules et les peluches de linge jusqu'à une limite de séparation d'environ 50 µm. L'eau filtrée peut ensuite être réutilisée pour les bains de lavage dans les machines à laver.



Réservoir de récupération à tamis courbe

- Réservoir tampon pour la récupération de l'eau de rinçage de la blanchisserie avec tamis arqué intégré pour l'élimination des particules et des peluches.
- L'eau filtrée peut ensuite être réutilisée pour les bains de lavage dans les machines à laver.
- Cette mesure permet d'économiser jusqu'à 50% d'eau sur les laveuses-essoreuses et 30% d'énergie.
- Pour une utilisation dans les blanchisseries des maisons de soins, des ateliers, de l'hôtellerie, des entreprises de nettoyage à sec et des pompiers/services de secours.



Réservoir de prétraitement des eaux usées

- Réservoir de départ pour le traitement des eaux usées avec régulation du pH, régulation de la température et agitateur. Pour respecter l'annexe 55 de l'ordonnance sur les eaux usées.
- Convient pour les blanchisseries de tous types.
- Le réservoir tampon sert au prétraitement des eaux usées des blanchisseries.
- L'eau filtrée peut ensuite être amenée à la valeur de pH souhaitée sous agitation. Les pompes correspondantes dosent par exemple des acides ou des bases selon les besoins. Le refroidissement des eaux usées peut se faire au moyen d'un échangeur de chaleur ou par injection d'eau fraîche.



Échangeur de vapeur

- Pour la récupération et la réutilisation de la vapeur d'eau des chaudières à vapeur, qui serait sinon évacuée dans l'environnement sans être utilisée.
- Pour les blanchisseries et autres entreprises industrielles avec chaudière à vapeur.
- Résiste à des températures allant jusqu'à 300 °C.
- Résistant aux produits chimiques.
- Facile à nettoyer grâce à sa construction démontable.
- Grâce à la récupération, l'énergie et l'eau sont réintroduites dans le circuit d'eau d'alimentation et réutilisées.



Échangeur de chaleur à double tube

- Pour l'échange de température réciproque de deux liquides.
- Ce type d'échangeur est très peu sensible aux obstructions et convient donc particulièrement au domaine des eaux usées.
- Convient pour les blanchisseries de tous types.
- Dans le circuit d'eau de refroidissement des centrales thermiques Bloch.
- Résiste à des températures allant jusqu'à 180 °C.
- Résistant aux produits chimiques.
- Facile à nettoyer grâce à sa construction démontable.

ADOUCCISSEURS D'EAU



Installation d'eau douce duplex pour l'adoucissement de l'eau potable TWIN 12-D

- Installation entièrement automatique avec neuf niveaux librement programmables (commandés par le débit et le temps) pour l'adoucissement de l'eau potable exempte de fer et de manganèse, conformément au décret sur l'eau potable.
- Approvisionnement fiable en eau douce.
- Régénération commandée par le débit et le temps.
- Pièces de l'installation résistantes à la corrosion.
- Résine échangeuse d'ions de haute qualité. Peu d'entretien.
- Consommation économique de sel et d'eau de rinçage.



Installation d'eau adoucie pour l'adoucissement de l'eau potable Single 12

- Installation d'eau adoucie pour l'adoucissement de l'eau potable.
- Approvisionnement fiable en eau adoucie.
- Régénération commandée par le débit et le temps.
- Pièces de l'installation résistantes à la corrosion.
- Résine échangeuse d'ions de haute qualité.
- Peu d'entretien.
- Consommation économique de sel et d'eau de rinçage.

ACCESSOIRES



Boîte à peluches VA Compact

- Le filtre à peluches est utilisé partout où les peluches de linge ou autres particules grossières doivent être éliminées du flux d'eaux usées.
- Résiste à des températures allant jusqu'à 130 °C.
- Résistant aux produits chimiques.
- Perforation de l'élément filtrant 10 mm.
- Résistant aux inondations.
- Facile à nettoyer grâce aux fermetures rapides sur le couvercle et à l'élément filtrant remplaçable.

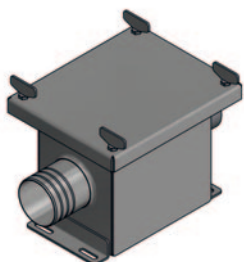

Raccord de tuyau

Boîtes de protection de pompe VA avec différents raccords (raccord de tuyau 76mm bride)

- Pour éviter les grosses particules dans l'arrivée de la pompe, disponible en différentes tailles et avec différents raccords : 2 x raccord de tuyau 76 mm/bride DN40.
- Résiste à des températures allant jusqu'à 200 °C.
- Résistant aux produits chimiques.
- Perforation de l'élément filtrant 10 mm.
- Résistant aux inondations.
- Facile à nettoyer grâce aux fermetures rapides sur le couvercle et à l'élément de tamisage remplaçable. Différentes configurations de raccordement possibles.

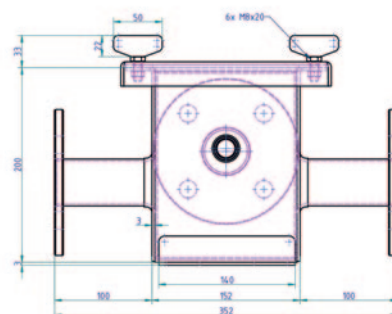
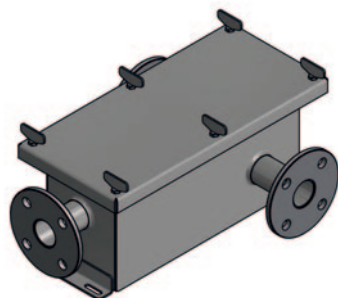

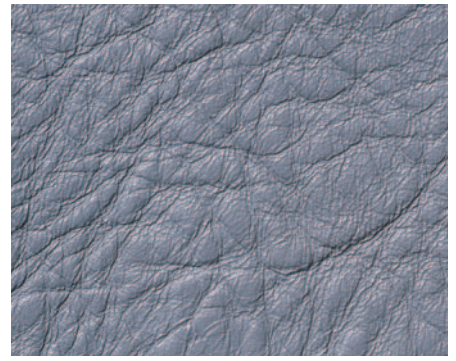
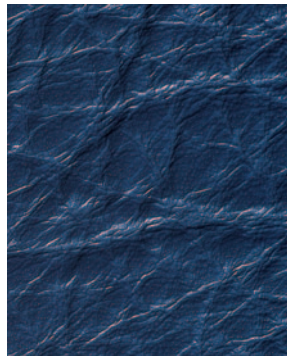

NETTOYAGE DU CUIR

DryX Pre & Clean*



Agent de brossage et renforçateur de nettoyage pour le cuir

- DryX Pre & Clean est un produit de brossage universel qui peut également être utilisé comme renforçateur de nettoyage dans les solvants à base de perchloréthylène et d'hydrocarbures.
- Outre des tensioactifs, DryX Pre & Clean contient des proportions équilibrées d'émulsifiants et de composants de graissage.
- DryX Pre & Clean convient parfaitement pour le brossage ou la pulvérisation de taches particulièrement tenaces et a un effet dissolvant sur les salissures humides et grasses telles que le vin, les boissons lactées, les restes de nourriture, la bière, les jus de fruits et les auréoles de sueur.
- DryX Pre & Clean lie l'eau libre et évite que le cuir ne grisaille, ne durcisse ou ne se fissure. Les proportions d'émulsifiants et d'agents de graissage hautement concentrés évitent une augmentation de l'hydrogénation du cuir.



DryX Licker*



Dégraissant pour cuir miscible à l'eau à utiliser dans un solvant ou à pulvériser.

- DryX Licker contient des huiles naturelles et minérales qui pénètrent profondément dans le cuir et ne collent pas à la surface du cuir.
- DryX Licker approfondit la coloration du cuir et possède un excellent pouvoir égalisateur. Le cuir traité obtient un toucher doux et plein.
- DryX Licker est universellement utilisable dans le perchloréthylène, les solvants hydrocarbonés et l'eau.
- DryX Licker est facilement émulsifiable dans l'eau et s'utilise également sous forme d'émulsion dans le pré-détachage et le dégraissage par pulvérisation.



DryX Finish*



Assouplissant et regraissant pour le traitement ultérieur du cuir nettoyé.

- DryX Finish contient des agents de graissage et des assouplissants qui pénètrent profondément dans le cuir sans en altérer la surface.
- DryX Finish a un pouvoir égalisateur, ravive les couleurs et donne un toucher plein et doux.
- DryX Finish réduit l'hydrofugation et favorise l'imprégnation.
- Les fourrures sont assouplies par DryX Finish et acquièrent un éclat naturel.
- DryX Finish est universellement utilisable dans le perchloréthylène et les solvants hydrocarbonés.



Entretien du cuir

LINGE EN CUIR

WetX Wash*



Détergent seul et produit de brossage pour le lavage humide du cuir

- WetX Wash peut être utilisé comme lessive seule ou comme produit de brossage contenant, outre des substances actives, des agents de graissage.
- Les composants détergents actifs, doux mais très efficaces, dissolvent les taches et la saleté incrustée.
- Des huiles naturelles et synthétiques assurent le regraissage du cuir dès le lavage.
- WetX Wash convient également pour les combinaisons cuir-textile.



WetX Finish*



Agent de regraissage avec des composants donnant de l'adhérence pour tous les types de cuir.

- WetX Finish est un regraissant liquide spécial qui assure un regraissage uniforme du cuir grâce à des proportions élevées d'huiles naturelles et synthétiques.
- Des composants d'entretien de haute qualité donnent au cuir une agréable sensation de douceur et rafraîchissent et approfondissent les couleurs.
- WetX Finish est également particulièrement adapté aux combinaisons cuir-textile.



*Ces produits ne sont pas disponibles dans tous les pays, veuillez vous renseigner auprès de votre représentant Seitz local.



Surfaces



PRODUIT POUR LAVE-VAISSELLE

Kitec® Dish Complete



Détergent liquide pour vaisselle, contenant du chlorite

- Nettoyant vaisselle sans phosphates, fortement alcalin, blanchissant pour les salissures tenaces, qui empêche durablement l'accumulation d'amidon.
- À utiliser sur la porcelaine, le métal et le plastique.
- Ne convient pas pour l'aluminium et les alliages d'aluminium.
- Les substances actives contenues permettent d'obtenir un résultat de nettoyage optimal dans chaque lave-vaisselle professionnel.
- Respectueux de l'environnement, car exempt de phosphates, d'APEO, d'EDTA et de NTA.



1,5 – 3,5 g
par l de bain
de rinçage



Kitec® Dish Glass



Nettoyant liquide pour verres et vaisselle

- Nettoyant pour verres et vaisselle particulièrement doux.
- Protection particulièrement élevée du décor en verre grâce à des ingrédients spéciaux.
- À utiliser sur le verre, la porcelaine et le plastique.
- La combinaison particulière de substances actives garantit une élimination puissante des résidus de graisse et des restes de nourriture séchés.
- Convient à toutes les duretés d'eau empêche efficacement les dépôts de calcaire.



2,0 – 4 g
par l de bain
de rinçage



Kitec® Dish Aluminium



Nettoyant vaisselle liquide pour l'aluminium

- Nettoyant vaisselle sans phosphate, légèrement alcalin, pour les salissures tenaces.
- Pour utilisation sur la porcelaine, le métal et le plastique, l'aluminium et les alliages d'aluminium.
- Les substances actives contenues permettent d'obtenir un résultat de nettoyage optimal dans chaque lave-vaisselle professionnel.



1,5 – 3,5 g
par l de bain
de rinçage



Kitec® Powersolid



Détergent solide pour vaisselle contenant du chlorite et du phosphate (solide)

- Nettoyant vaisselle fortement alcalin contenant de la chlorite et du phosphate pour les salissures tenaces.
- Nettoie puissamment la vaisselle résistante aux alcalis et élimine les salissures tenaces ainsi que les restes d'aliments très secs.
- Kitec® Powersolid est très économique à l'usage. Grâce au système de cartouches, il est très sûr à utiliser.
- Nettoie très bien la porcelaine, le métal et le plastique, mais ne convient pas pour l'aluminium et les alliages d'aluminium.





Tout d'une seule main ! Nous vous proposons non seulement un riche assortiment de produits pour le nettoyage professionnel des textiles et l'entretien en tout genre, mais aussi pour l'entretien professionnel dans les entreprises commerciales.

PRODUIT VAISSELLE À LA MAIN

Kitec® Washup



Liquide vaisselle à la main

- Liquide vaisselle à la main, doux pour la peau, économique, pour le nettoyage manuel de la vaisselle.
- La combinaison optimale d'agents tensioactifs garantit une dissolution rapide des graisses et des résidus alimentaires secs ainsi qu'un rinçage facile et sans traces.
- Agit de manière extrêmement douce et n'attaque même pas les surfaces sensibles comme les métaux non ferreux et les surfaces vernies.



DÉTARTRANT

Kitec® Scalex



Détartrant acide liquide

- Détartrant acide liquide pour usage professionnel.
- Les dépôts inorganiques tels que le calcaire, le tartre et les dépôts de rouille des récipients de maintien au chaud, des chaudières à vapeur et des lave-vaisselle sont dissous rapidement et en profondeur.
- L'utilisation de températures plus élevées (70 °C) et d'une action mécanique permet d'augmenter l'efficacité de **Kitec Scalex**.
- Des inhibiteurs de corrosion spéciaux protègent les surfaces en acier, en métaux non ferreux et en acier inoxydable.
- Ne convient pas pour l'aluminium et les surfaces peintes.



Kitec® Biokal



Détartrant biologique à base d'acide citrique

- Détartrant spécial pour les bouilloires à eau chaude.
- Les dépôts de calcaire et autres salissures solubles dans l'acide sont éliminés efficacement et rapidement.
- Ménage les matériaux comme le verre, la porcelaine, le plastique et l'acier inoxydable et convient donc à une utilisation quotidienne.
- Convient à toutes les duretés d'eau.
- Exempt de colorants, de parfums et de tensioactifs.
- Convient à une utilisation adaptée aux aliments.





NETTOYANT POUR BARBECUE ET MOUSSE

Kitec® Foam



Mousse nettoyante alcaline pour toutes les zones souillées par des graisses

- Pour le nettoyage des surfaces souillées de graisse résistantes aux alcalis, comme les fours, les grills automatiques, les convecteurs et les hottes aspirantes.
- Efficacité élevée pour l'élimination des graisses et huiles incrustées grâce à une combinaison optimale d'alcalinité, de tensioactifs et d'agents solubilisants.
- Kitec® Foam convient à l'utilisation dans l'industrie alimentaire.
- Convient à tous les matériaux résistants aux alcalis. Sur l'aluminium, un test pratique de compatibilité avec les matériaux doit être effectué.
- Mousse particulièrement stable lors de l'utilisation de l'appareil à mousse sous pression « Foamer ».



NETTOYANT POUR CONVECTEURS

Kitec® C-Mat



Nettoyant liquide pour convecteurs/fours à vapeur combinés

- Nettoyant alcalin concentré pour les appareils à dosage automatique dans la grande cuisine, la gastronomie et l'industrie alimentaire.
- Ménage les matériaux et convient pour le nettoyage quotidien.
- Garantit une élimination puissante des résidus de graisse, de protéines et de friture, ainsi que des restes d'aliments séchés.
- Utilisable à froid comme à chaud.
- Sans parfum, convient à toutes les duretés d'eau et empêche efficacement les dépôts de calcaire.
- Recommandation : Kitec® Rinse S convient parfaitement comme produit de rinçage.



PRODUIT DE RINÇAGE

Kitec® Rinse S



Produit de rinçage liquide, acide et concentré

- Produit de rinçage acide qui garantit un séchage brillant parfait sans taches grâce à d'excellentes propriétés d'écoulement.
- Pour utilisation sur le verre, la porcelaine et le plastique.
- Peut être utilisé sur les lave-vaisselle continus et à une cuve et convient à toutes les duretés d'eau.
- Convient pour le dosage automatique dans les convecteurs automatiques.



KITEC® FOAM – LE DÉGRAISSANT INNOVANT – KITEC® FOAM

Kitec® Foam est une mousse alcaline liquide destinée au nettoyage des surfaces souillées par des graisses résistantes aux alcalis, telles que les cuisinières, les fours, les grills automatiques, les convecteurs, les grils à poulet, les hottes aspirantes et les carrelages ou revêtements muraux.

La combinaison spéciale de tensioactifs permet d'obtenir une mousse particulièrement stable et favorise le détachement des salissures. Grâce à sa formule puissante, même la graisse, l'huile, la suie, les brûlures et autres salissures tenaces se détachent.



**Pour la propreté dans
la cuisine et la gastronomie !**



Quelques avantages de **Kitec® Foam**:

Faible alcalinité ✓

Pas de pH extrême, celui-ci est de 11,5, ce qui réduit le risque de brûlure chimique ✓

Une manipulation plus sûre et plus saine grâce à la formation de mousse ✓

Très bon pouvoir nettoyant, même en cas de temps d'action réduit, et rendement élevé ✓

Convient pour tous les matériaux résistants aux alcalis ✓

Utilisation universelle et pérennité grâce à une forme d'application innovante ✓

Pas de formation d'aérosols, donc pas de grattements dans la gorge, pas d'irritation des poumons et pas de démangeaisons sur la peau et donc conforme à REACH ✓



Nous proposons **Kitec® Foam** en bidons de 5 et 20 litres.

Le générateur de mousse est disponible en deux versions : pour une utilisation pratique en 1,5 litre et - comme illustré ci-dessus - pour les grandes surfaces en 8 litres.

Kitec® Foam est exempt de phosphates, d'APEO, d'EDTA et de NTA et répond aux exigences du règlement relatif aux détergents (CE n° 648/2004).



Accessoires

<p>Chiffon en microfibres</p> 	<p>Chiffon en microfibres « Frotty » à haut pouvoir absorbant. 40 x 40 cm (voir ill. à gauche). Code couleur = rouge, vert, jaune, bleu - couleurs et délai de livraison sur demande).</p> <p>Chiffon en microfibres „Soft“ 40 x 40 cm (voir ill. p. 51 ci-dessus) Chiffons universels pour le nettoyage à sec - et l'essuyage humide dans le nettoyage d'entretien. Convient à toutes les surfaces lisses.</p>
<p>Mops de nettoyage</p> 	<p>Mop en coton pour le nettoyage d'entretien en deux longueurs : 40 cm ou 50 cm</p> <p>Particulièrement recommandée pour les parquets.</p>
	<p>Mop en microfibres pour le nettoyage d'entretien en deux longueurs : 40 cm ou 50 cm</p> <p>Convient très bien pour le nettoyage d'entretien à sec et humide, par exemple dans les bureaux, les maisons de soins, les cuisines, les restaurants, etc. La microfibre spéciale absorbe également les fines particules de saleté. Pour le nettoyage à sec, la serpillière de 50 cm est particulièrement adaptée.</p>
	<p>Balai à franges Spa Premium deux longueurs : 40 cm ou 50 cm</p> <p>Avec d'excellentes propriétés de glisse sur les sols difficiles et irréguliers, utilisable surtout dans les salles d'eau, les installations sanitaires et les piscines couvertes, emporte les cheveux.</p>
	<p>Éponge industrielle sans rayures code couleur = rouge, vert, jaune, bleu</p>
<p>Chiffons à usage unique</p> 	<p>Chiffons en non-tissé à usage unique « Fleecy » 40 x 40 cm</p> <p>Chiffon non tissé léger et fin pour le nettoyage sans traces et sans peluches des surfaces structurées et lisses. Lavable de manière limitée (jusqu'à environ 10 fois).</p>

Support pliant

Manche télescopique et support magnétique rabattable

pour mop de 40 ou 50 cm.



Un support pliant magnétique de haute qualité avec une articulation inoxydable.

Pour une meilleure vue d'ensemble : quelques-unes de nos étiquettes de lance pour vos installations de dosage

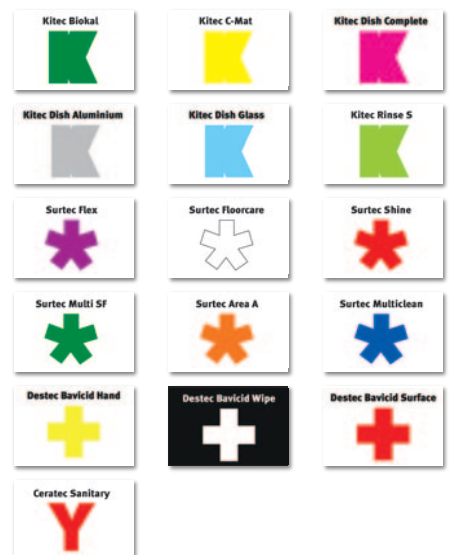



ACCESSOIRES

Systèmes de dosage de produits pour l'hygiène des surfaces et la technique de rinçage

Dosage de produits pour l'hygiène des surfaces

Doseurs de remplissage de seaux ou de bouteilles pour un et pour un à quatre produits.



Ecomulti pour 4 produits



Ecomix pour 1 produit

Station de nettoyage et de désinfection

ProTwin mélange et dose les produits chimiques concentrés produits chimiques automatiquement.



Le tuyau est rangé sur le support de tuyau fourni.



Dosage de produits Technique de lavage

Technique de dosage dans la cuisine pour les lave-vaisselle sous évier et à capot

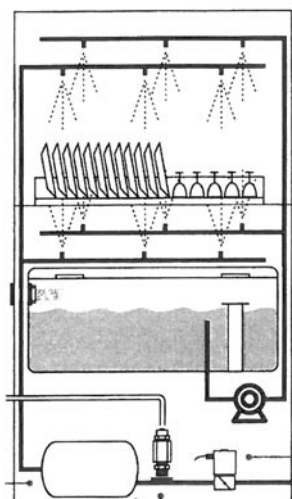

Technique de dosage Quantura pour machines à bande et chaînes de rinçage pour détergents et produits de rinçage

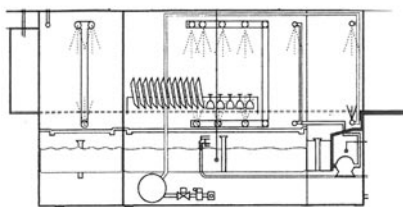

Nettoyant Produit de rinçage

Technique de dosage Quantura pour machines à bande et chaînes de rinçage pour détergents et produits de rinçage

Pour les deux systèmes de dosage, l'ajout du détergent est contrôlé par la conductance. Le compteur total de temps de fonctionnement et le compteur total de cycles permettent de calculer précisément la consommation et les coûts.



NETTOYANT UNIVERSEL

Surtec® Multiclean



Nettoyant universel pour surfaces lavables à l'eau

- Produit de nettoyage liquide et concentré pour le nettoyage d'entretien quotidien de toutes les surfaces lavables à l'eau.
- Grâce à des substances hautement actives, un nettoyage rapide et en profondeur des surfaces est garanti.
- Possède un bon pouvoir mouillant et émulsifiant.
- Un pouvoir dégraissant très élevé.
- Correctement dosé, **Surtec® Multiclean** convient également pour le nettoyage d'entretien quotidien.



Standard :
25-50 ml /10l
Forte :
150-200 ml/10l



Surtec® Floorcare



Produit de nettoyage et d'entretien multifonctionnel

- Pour un nettoyage rapide, en profondeur et sans traces, par ex. des sols en linoléum, en PVC, en stratifié, des surfaces en bois vitrifiées, des surfaces en plastique, du verre et des sols en ardoise.
- Fait paraître les anciennes surfaces comme neuves.
- Possède un bon pouvoir mouillant et émulsifiant.
- Les sols mouillés sèchent sans laisser de traces.
- Correctement dosé, **Surtec® Floorcare** convient également pour le nettoyage d'entretien quotidien.



Selon
la surface :
25-50 ml /10 l



Surtec® Area A



Nettoyant de base* pour toutes les surfaces résistantes aux alcalis

- Produit de nettoyage alcalin liquide, hautement concentré, pour le nettoyage d'entretien quotidien de toutes les surfaces lavables à l'eau et résistantes aux alcalis, à l'exception de l'aluminium.
- Nettoyage rapide et en profondeur des surfaces.
- Convient très bien à l'utilisation en autolaveuse grâce à sa formulation peu moussante.
- Les salissures de graisse et d'huile sont éliminées sans effort.
- **Attention** : lors du nettoyage de base avec des concentrations élevées, pré-impregner ou rincer avec de l'eau claire.



Standard :
25-50 ml /10l
Forte :
150-200 ml/10l



Surtec® Area S



Nettoyant de base* pour toutes les surfaces résistantes aux acides

- Produit de nettoyage liquide, hautement concentré, acide pour le nettoyage de base périodique sur toutes les surfaces lavables à l'eau et résistantes aux acides.
- Nettoyage rapide et en profondeur des surfaces.
- Convient très bien à l'utilisation en autolaveuse grâce à sa formulation peu moussante.
- Élimine les dépôts de calcaire, le tarte d'eau et d'urine, la rouille et les résidus de savon.
- **Attention** : Lors du nettoyage de base avec des concentrations élevées, pré-impregner ou rincer à l'eau clair.



Standard :
25-50 ml /10l
Forte :
100-150 ml/10l



*dosé correctement, convient également pour le nettoyage d'entretien quotidien

NETTOYANT UNIVERSEL

Surtec® Multi SF



Nettoyant sans tensioactif pour surfaces microporeuses

- Produit de nettoyage liquide, sans tensioactif, pour le nettoyage d'entretien quotidien de toutes les surfaces lavables à l'eau.
- Spécialement adapté aux surfaces microporeuses.
- Convient particulièrement au secteur alimentaire, car il est exempt d'étiquetage et d'allergènes.
- Correctement dosé, **Surtec® Multi SF** convient également pour le nettoyage d'entretien quotidien.



Standard :
25–50 ml /10l
Forte :
150–200 ml/10l



NETTOYANT SPÉCIAL

Surtec® Shine



Nettoyant neutre à base d'alcool pour surfaces brillantes

- Nettoyant brillant liquide, hautement concentré, à base d'alcool, pour le nettoyage d'entretien quotidien, des surfaces brillantes lavables à l'eau.
- Nettoyage rapide et en profondeur des surfaces grâce à des substances hautement actives.
- Grâce à sa formulation à base d'alcool, convient très bien pour le séchage rapide et sans traces des surfaces brillantes, par ex. les surfaces peintes, le carrelage, les matières plastiques et le verre.



Standard :
25–50 ml /10l
Forte :
100–250 ml/10l



Surtec® Flex



Nettoyant parfumé et soin d'essuyage neutre

- Concentré d'essuyage neutre à base de polymères solubles dans l'eau.
- Utilisable à la main ou à la machine sur tous les revêtements de sol résistants à l'eau, revêtus ou non.
- Parfum agréable.
- Excellentes propriétés de nettoyage et d'entretien, comme par exemple un séchage sans traces, un auto-brillant satiné, un film d'entretien antidérapant.
- L'accumulation de couches et le jaunissement sont évités.
- Convient également pour le procédé de nettoyage par pulvérisation et le procédé d'essuyage en une étape. Procédé Cleaner.



Standard :
20–40 ml /8l
Premier
entretien :
100–150 ml/8l



NETTOYANT POUR VITRES

Surtec® Glass



Nettoyant pour verre et surfaces

- Produit de nettoyage liquide, très concentré et économique pour le nettoyage du verre et des surfaces plastiques mates et brillantes.
- Grâce à une formulation optimale, il nettoie en profondeur et ménage les matériaux.
- Sèche rapidement et sans laisser de traces.
- Solution prête à l'emploi.



vaporiser
non dilué





NETTOYANT POUR WC ET SANITAIRES

Ceratec® Bowlclean



Nettoyant WC acide

- Produit de nettoyage pour WC liquide, hautement concentré et à haut rendement.
- La combinaison optimale de tensioactifs et d'acides garantit une dissolution rapide des dépôts de saleté ainsi que un rinçage facile et sans traces.
- Empêche l'accumulation de calcaire et de tartre urinaire en cas d'utilisation régulière.



Ceratec® Sanitary



Détergent d'entretien sanitaire acide liquide

- Produit de nettoyage liquide, concentré et économique pour les sanitaires.
- La formulation spéciale laisse un résultat de nettoyage sans traces ainsi qu'un agréable parfum de fraîcheur.
- En cas d'utilisation régulière, empêche l'accumulation de calcaire, même dans les zones où la dureté de l'eau est élevée.



Soin de peau



Hygiène des mains avec des distributeurs Euronorm

pour utiliser notre programme d'hygiène des mains 500ml ou 1000ml

SAVON

Hand Wash



Lotion savonneuse prête à l'emploi, sans colorant ni parfum

- Lotion savonneuse prête à l'emploi, sans couleur ni parfum
- Végétalien (sans composants d'origine animale).
- Sans microplastiques.
- Grâce aux propriétés relipidantes, les mains sont également préservées lors d'un nettoyage minutieux et hygiénique.
- Convient pour une utilisation quotidienne dans les hôpitaux, maisons de soins, blanchisseries, cabinets médicaux et l'industrie de transformation des aliments.





Automatique Distributeur de désinfectant

EFFICACE, ÉCONOMIQUE, ÉCOLOGIQUE : DESTEC

La désinfection, malgré un nettoyage intensif et des conditions d'hygiène exemplaires, est indispensable dans de nombreux domaines de notre vie moderne et notamment dans une société mondialisée. Qu'elle soit effectuée par des procédés chimiques ou par action physique, cela dépend des exigences. On distingue les désinfectants pour les mains, pour la peau, pour les surfaces et pour les instruments.

DÉSINFECTANT POUR LES MAINS

Destec Bavacid® Hand*



Désinfectant pour les mains à base d'alcool

- Pour la désinfection hygiénique des mains et pour tous les domaines de l'hygiène humaine avec des exigences élevées en matière d'hygiène des mains, comme les établissements de soins, les cliniques, etc.
- Efficacité globale expertisée selon EN 1500/12791 et 14476.
- Tolérance cutanée testée dermatologiquement par Dermatest et jugée « très bonne ». Bonne réhydratation de la peau.
- Efficace contre les virus.
- Sans parfum ni colorant.



Utiliser non dilué.
Selon le spectre d'action : temps d'action 15 – 120 sec.



DÉSINFECTANT POUR SURFACES

Destec Bavacid® Surface*



Produit de désinfection et de nettoyage sans aldéhyde

- Concentré liquide sans aldéhyde pour la désinfection et le nettoyage des surfaces lavables à l'eau.
- Bactéricide, levuricide et virucide limité.
- Convient particulièrement à l'utilisation dans les maisons de soins, les blanchisseries, les hôpitaux, les cabinets médicaux et les entreprises de transformation des aliments.
- Le produit a été testé selon les normes EN, les méthodes de la VAH et est inscrit sur la liste des désinfectants de l'IHO.



Utiliser non dilué.
Selon le spectre d'action : temps d'action 5–60 min



Destec Bavacid® Go*



Désinfection par essuyage sans alcool à action rapide

- Désinfection rapide pour toutes les surfaces résistantes à l'eau, en particulier les surfaces sensibles en verre acrylique.
- Le produit est formulé à base aqueuse et convient donc à toutes les surfaces sensibles à l'alcool.
- Bactéricide, fongicide et inactivant les virus.
- Convient pour une utilisation dans l'industrie de transformation des aliments, dans les maisons de soins, les blanchisseries, les espaces bien-être, les studios de sport, les spas, les bancs solaires, etc.



Utiliser non dilué.
Selon le spectre d'action : temps d'action 1 – 5 min.



DÉSINFECTION

*Nos désinfectants ne sont pas enregistrés dans tous les pays, veuillez vous adresser à votre représentant Seitz local.

DÉSINFECTANT POUR SURFACES

Destec Bavidic® Quick*



Désinfectant rapide à base d'alcool

- Solution désinfectante liquide à base d'alcool à large spectre d'action pour la désinfection rapide des surfaces résistantes à l'alcool et lavables à l'eau.
- Bactéricide, levuricide et virucide limité PLUS**.
- QAV et sans aldéhyde.
- Convient pour une utilisation dans les maisons de soins, les blanchisseries et les entreprises de transformation des aliments, par ex. les cuisines et les restaurants.
- Le produit a été testé selon les normes EN, les méthodes de la VAH et est inscrit sur la liste des désinfectants de l'IHO.



Utiliser non dilué.
Selon le spectre d'action :
temps d'action
30 sec – 5min



LINGETTES DÉSINFECTANTES POUR SURFACES

Destec Bavidic® Wipe*



Lingettes imprégnées d'alcool pour la désinfection des surfaces

- Lingettes imprégnées d'alcool, prêtes à l'emploi, à large spectre d'action, pour la désinfection des surfaces résistantes à l'alcool.
- Solution d'imprégnation Destec Bavidic® Quick. La solution désinfectante sèche sans laisser de résidus.
- Bactéricide, levuricide et virucide limité PLUS**.
- Matériau de la lingette biodégradable.
- Pour l'utilisation dans les blanchisseries, les maisons de soins, les cabinets médicaux, hôpitaux ainsi que dans les entreprises de transformation des aliments.
- Testé selon les normes EN, testé selon les méthodes d'essai de la VAH et inscrit sur la liste des désinfectants de l'IHO.



Utiliser non dilué.
Selon le spectre d'action : temps d'action
30 sec – 5min



Destec Bavidic® BioWipe*



Lingettes désinfectantes et nettoyantes sans aldéhyde ni alcool

- Lingettes hygiéniques prêtes à l'emploi à large spectre d'action pour la désinfection des surfaces nettoyables par voie humide.
- Solution de trempage Destec Bavidic® Go.
- Bactéricide, levuricide et virucide limité PLUS**.
- Matériau de la lingette 100% biodégradable.
- Haute compatibilité avec les matériaux.
- Les Destec Bavidic® BioWipes sont adaptées à une utilisation dans les maisons de soins, les blanchisseries, les hôpitaux, les cabinets médicaux et les entreprises de transformation des aliments.
- Testé selon les normes EN, testé selon VAH enregistré auprès de l'IHO.



Utiliser non dilué.
Selon le spectre d'action : temps d'action
30 sec – 5min



*Nos désinfectants ne sont pas enregistrés dans tous les pays, veuillez vous renseigner auprès de votre représentant Seitz local.

** PLUS seulement en Allemagne

ACCESSOIRES

Rouleau de lingettes bio sèches



Lingettes non tissées BIO pour imprégnation

- Rouleaux de lingettes sèches à imbiber de liquide désinfectant ou nettoyant pour la désinfection des surfaces ou le nettoyage.
- Pour l'utilisation dans les blanchisseries, les maisons de soins, les cabinets médicaux, les hôpitaux ainsi que dans les entreprises de transformation des aliments.
- Après ouverture, utiliser les lingettes le plus rapidement possible tant qu'elles sont humides - mais au maximum 28 jours.
- Fabriquées en tissu biodégradable, donc compostables.
- Demandez également le seau de rangement adapté.



Imprégner le rouleau de tissu d'au moins 1 litre de solution d'imprégnation en le faisant déborder.



LÉGENDE DES DOMAINES D'APPLICATION :



Produit vaisselle à la main



Nettoyant pour four et grill



Produit pour laver les verres



Nettoyant pour convecteurs



Détergent pour lave-vaisselle



Nettoyant pour pasteurisateurs



Produit de rinçage



Détartrant



Désinfectant



Nettoyage manuel - méthode du seau



Cuisine



Nettoyage manuel - méthode spray



Intérieur



Nettoyant pour fenêtres/verres



Surfaces dures



Essuyage manuel



Revêtements de sol durs



Monobrosse



Toilettes



Autolaveuse



Espace sanitaire



Extraction par pulvérisation



Espace spa



Savon pour les mains



Verre et plastique



Désinfectant pour les mains



Cuir



Tapis

Légende des emballages :



Flacon doseur



Seau



Vaporisateur



Bidon



Flacon à col incliné



Tonneau



Générateur de mousse



Sac



Boîte



Big bag



DOSAGE :



Désinfectants certifiés*

*Nos désinfectants ne sont pas enregistrés dans tous les pays, veuillez vous adresser à votre représentant Seitz local.

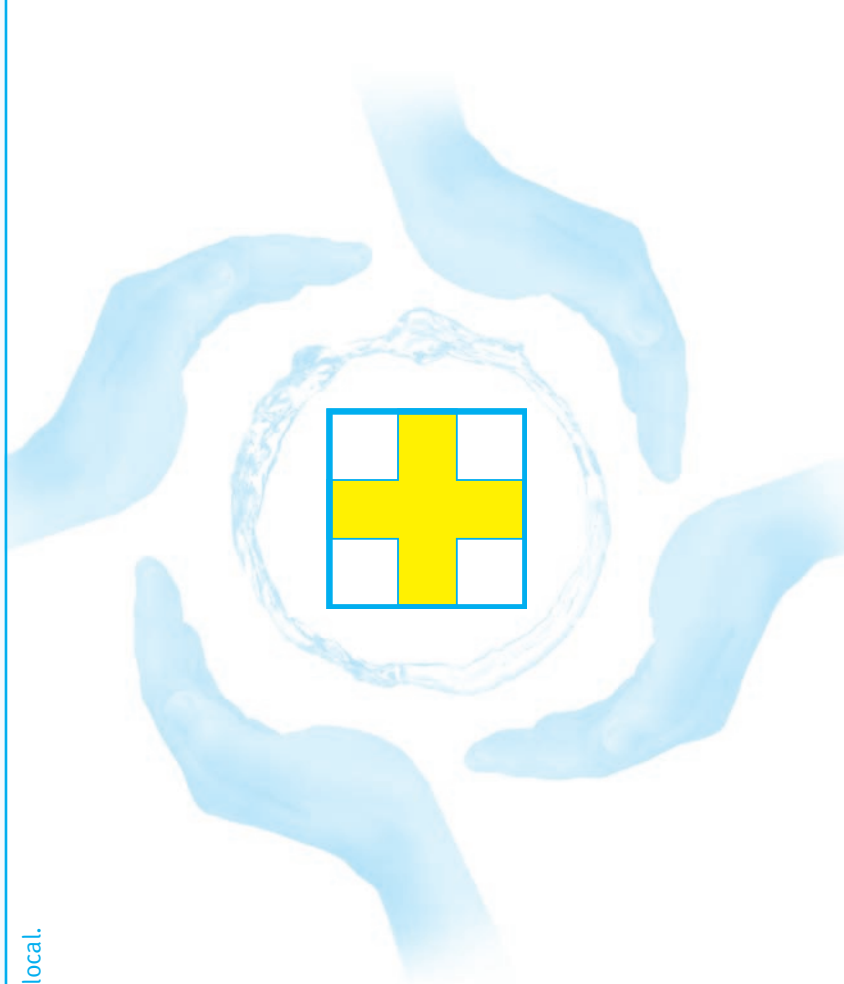

NOS PRODUITS NE SONT PAS SEULEMENT ÉCONOMIQUES ET RESPECTUEUX DE L'ENVIRONNEMENT, ILS SONT AUSSI CONSTAMMENT DÉVELOPPÉS ET MIS À JOUR. NOUS NOUS PORTONS GARANTS D'UNE QUALITÉ CERTIFIÉE.



- LISTÉ SELON DGMH/VAH*
- CONFORME À LA NORME HACCP
- ISO 9000 ff
- INSTITUT ROBERT KOCH



De rénovation des textiles

Assainir ou reconditionner des textiles qui ont été exposés au feu, à la fumée, aux vapeurs toxiques, à l'eau et aux moisissures et odeurs de moisi qui en découlent est un défi de taille.

Faites confiance à notre système de nettoyage à l'eau qui vous donne d'excellents résultats de nettoyage et de remise en état en moins de temps.

Notre système est capable de nettoyer parfaitement et en douceur une multitude de matières et de tissus, qu'il s'agisse de soie, de cachemire ou de laine.

Les vêtements d'extérieur fortement souillés et contaminés, tels que les manteaux, les robes et les costumes en tissus mélangés de haute qualité, les coussins, les couettes et les rideaux peuvent ainsi être sauvés.

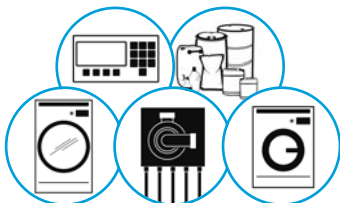

En collaboration avec nos partenaires, nous vous équipons de tout ce dont vous avez besoin pour restaurer des vêtements !

Avec notre système de rénovation des textiles nous permettons une remise en état rapide de presque tous les textiles :

- Vêtements
- Costumes
- Linge de lit & de table
- Rideaux
- Coussins/tapis
- Animaux en peluche
- Robes de mariée
- Tapis
- Couettes / duvets

Nous vous proposons tout ce dont vous avez besoin pour lutter contre la suie, la boue, les dégâts des eaux, les odeurs, les moisissures et le moisi dans les textiles.



• LE SUPPORT :



Profitez des connaissances de notre équipe :

Nos conseillers compétents en technique d'application en Allemagne et à l'étranger vous soutiennent avec tout leur savoir-faire. Que ce soit pour l'application des produits Seitz à des innovations et des nouveautés techniques ou pour l'optimisation de votre exploitation, nous sommes toujours à votre disposition. N'hésitez pas à nous contacter et à prendre rendez-vous.

Bien entendu, nous sommes également à la disposition de nos clients lors de tous les salons et congrès professionnels importants. Les professionnels du nettoyage du monde entier apprécient notre service. Nos collaborateurs compétents se réjouissent de pouvoir vous conseiller (également sur place) - et ce, **DANS LE MONDE ENTIER !**



• LE LABORATOIRE :



Obtenir des connaissances importantes à l'aide d'appareils de laboratoire modernes et d'une équipe de spécialistes, créer de nouveaux produits et développer des procédés grâce à l'innovation et au progrès, telle est la mission principale de notre laboratoire. La compétence et les connaissances techniques associées à une solide recherche fondamentale nous permettent d'adapter en permanence les moyens auxiliaires à la technologie moderne des machines et des procédés et de tenir compte des souhaits particuliers de nos clients en matière de produits, tout en garantissant un niveau de qualité maximal.



• LA TECHNOLOGIE :



Développer des produits n'est toutefois qu'un aspect de notre catalogue de prestations. Pour répondre aux exigences économiques et écologiques d'aujourd'hui, il faut des idées innovantes et des outils techniques constamment mis à jour. Chez Seitz, nous relevons ce défi pour offrir le meilleur à nos clients. Dans notre centre technique, nous développons donc tout ce qui est nécessaire pour vous faciliter le travail, simplifier la manipulation, optimiser le déroulement du travail et réduire les coûts. L'innocuité pour la santé et l'environnement est notre première priorité.



• LA PRODUCTION :



Un stock de matières premières adapté aux besoins et des installations de production ultramodernes garantissent une fabrication rapide, sûre et écologique de produits de haute qualité. À l'aide d'une centrale de commande électronique, les matières premières sont introduites dans les cuves de mélange dans la composition souhaitée et les réactions chimiques sont surveillées. La qualité constante de nos matières premières, leur dosage exact ainsi que le contrôle permanent de l'assurance qualité sont également le secret de notre succès.



• À L'INTERNATIONAL :



Les produits de la maison Seitz sont utilisés dans le monde entier. Rien qu'en Allemagne, nous servons plusieurs milliers de clients. Près de 50% de nos produits sont destinés à l'exportation.

Notre objectif va au-delà de la simple fourniture de produits. Nous développons et vendons des concepts et des solutions globales qui offrent à nos clients toutes les possibilités de consolider et d'étendre leurs activités commerciales dans le contexte actuel de concurrence acharnée sur le marché et de se démarquer de leurs concurrents.



The fresher company.

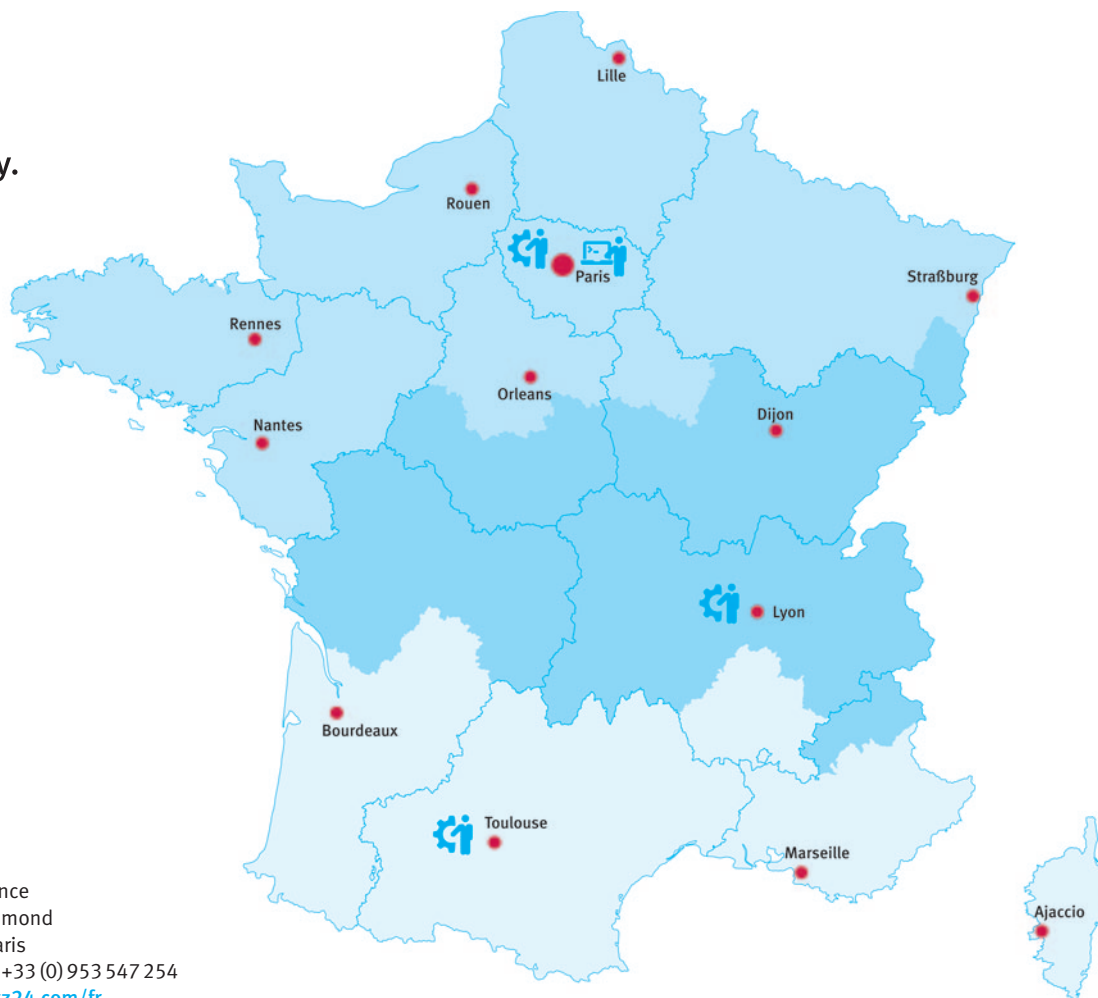

Allemagne :
SEITZ GmbH
Gutenbergstr. 1-3
65830 Kriftel
Tel. 06192-9948-0
www.seitz24.com

France :
SEITZ France
4 rue Lhomond
75005 Paris
Info line: +33 (0) 953 547 254
www.seitz24.com/fr

© 2016

Tout pour un nettoyage parfait

Innovations depuis 1885

en constant développement pour la satisfaction de nos clients



Plus d'informations :

Nous tenons à votre disposition des informations détaillées sur les propriétés et l'utilisation de nos différents produits sous forme de fiches techniques et de brochures séparées.

Nos techniciens d'application et nos collaborateurs du service extérieur se feront également un plaisir de vous conseiller par téléphone ou sur place. En outre, nous pouvons vous trans-mettre un savoir-faire pratique dans le cadre de formations sur les produits et de séminaires de détachage.

Enfin, nous vous soutenons dans les cas délicats à l'aide d'analyses de textiles et de laboratoire. Nous nous tenons volontiers à votre disposition pour vous fournir des conseils avisés.

**UTILISEZ LES BIOCIDES EN TOUTE SÉCURITÉ,
LISEZ TOUJOURS L'ÉTIQUETTE ET LES INFORMATIONS
SUR LE PRODUIT AVANT DE LES UTILISER !**



Fotos: Digitalstock, Fotolia, iStockphoto, panthermedia, Seitz GmbH (E.Meuer, T.Rózsza, J.Stein), Universal, Veit, Vivid Details